



Stadt Eschweiler
Der Bürgermeister

Vorlagen-Nummer

235/05

1

Sitzungsvorlage

Datum: 05.09.2005

Beratungsfolge			Sitzungsdatum	TOP
1. Beschlussfassung	Planungs-, Umwelt- und Bauausschuss	öffentlich	14.09.2005	
2.				
3.				
4.				

Energiebericht 2004

Beschlussentwurf:

Der als Anlage beigefügte Energiebericht der Stadt Eschweiler für das Jahr 2004 wird zur Kenntnis genommen.

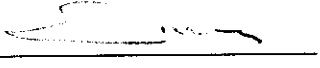
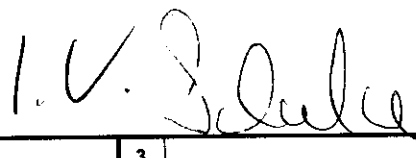
A 14 - Rechnungsprüfungsamt <input type="checkbox"/> gesehen <input type="checkbox"/> vorgeprüft 		Unterschriften 	
1	2	3	4
<input type="checkbox"/> zugestimmt <input type="checkbox"/> zur Kenntnis genommen <input type="checkbox"/> abgelehnt <input type="checkbox"/> zurückgestellt	<input type="checkbox"/> zugestimmt <input type="checkbox"/> zur Kenntnis genommen <input type="checkbox"/> abgelehnt <input type="checkbox"/> zurückgestellt	<input type="checkbox"/> zugestimmt <input type="checkbox"/> zur Kenntnis genommen <input type="checkbox"/> abgelehnt <input type="checkbox"/> zurückgestellt	<input type="checkbox"/> zugestimmt <input type="checkbox"/> zur Kenntnis genommen <input type="checkbox"/> abgelehnt <input type="checkbox"/> zurückgestellt
Abstimmungsergebnis		Abstimmungsergebnis	
<input type="checkbox"/> einstimmig <input type="checkbox"/> ja		<input type="checkbox"/> einstimmig <input type="checkbox"/> ja	
<input type="checkbox"/> nein		<input type="checkbox"/> nein	
<input type="checkbox"/> Enthaltung		<input type="checkbox"/> Enthaltung	

Sachverhalt:

Bei dem jetzt fertig gestellten Energiebericht für das Jahr 2004 handelt es sich um die Fortschreibung der Vorjahresberichte.

Erstmalig wurden neben den Energiekosten auch die anfallenden Abfallentsorgungsgebühren städt. Objekte abgebildet.

Wegen der grundlegenden Aussagen wird auf die Ausführungen auf Seiten 11 – 13 des Berichtes verwiesen.



Stadt Eschweiler



Energiebericht

2 0 0 4

Inhaltsverzeichnis

Inhaltsverzeichnis	1 - 10
Energiebericht 2004 (Vorwort)	11 - 13
Zeitungsberichte über Licht -Contracting	14 - 15
Gesamt- Energiekosten 2004	16
Gesamt-Übersicht Energiekosten (2001 – 2004)	17
Übersicht Energiekosten nach Objektgruppen	18
Übersicht der Energiekosten nach Energiearten	19
Vergleich Heizkosten	20
Vergleich Stromkosten	21
Vergleich Wasserkosten	22
Verbrauchsdarstellung 2003 / 2004 nach Energiearten	23
Objekte Schulen	24
Kostenvergleich Schulen 2001 / 2004 insgesamt	25
Kostenentwicklung Schulen 2000 / 2004	26
Kostenvergleich Wasser (Diagramm)	27
Entwicklung Endenergieverbrauch und Kosten	28
Preisentwicklung Strom, Licht und Kraft	29
<u>Objektblätter</u>	
Grundschule Weisweiler	30
Hauptschule Dürwiss	31
Grundschule Dürwiss	32
Grundschule Bohl	33

Inhaltsverzeichnis

Objektblätter

Grundschule Eduard-Mörke-Straße.....	34
Grundschule Kinzweiler	35
Grundschule Roetgen.....	36
Grundschule Grüner Weg	37
Grundschule Röhe	38
Grundschule Stich	39
Grundschule Bergrath.....	40
Grund- und Hauptschule Jahnstraße.....	41
Schule für Lernbehinderte.....	42
Gesamtschule Friedrichstraße	43
Realschule Patternhof.....	44
Gymnasium Peter-Paul-Straße	45
Gymnasium Gartenstraße.....	46

Objekte Kindergärten 47

Kostenvergleich 2001 / 2004 Kindergärten insgesamt	48
Kostenvergleich Wasser.....	49
Entwicklung Endenergieverbrauch und Kosten.....	50
Kostenentwicklung 2000 / 2004.....	51
Veränderung des Energieverbrauchs	52
Preisentwicklung Strom, Licht und Kraft	53
Preisentwicklung Wasser	54
Preisentwicklung Heizenergie.....	55

Inhaltsverzeichnis

Objektblätter

Kindergarten Alte Rodung	56
Kindergarten Grünstraße.....	57
Kindergarten Jahnstraße.....	58
Kindergarten Johanna-Neuman-Straße.....	59
Kindergarten Quellstraße	60
Kindergarten Weierstraße	61
Kindergarten Weisweiler	62

Objekte Sporthallen

63

Kostenvergleich 2000 / 2004 insgesamt	64
Kostenvergleich 2000 – 2004 (Heiz-, Strom- und Wasserkosten).....	65
Entwicklung Endenergieverbrauch und Kosten.....	66

Objektblätter

Sporthalle Kaiserstraße	67
Sporthalle Dürwiss	68
Sporthalle Weierstraße.....	69
Sporthalle Weisweiler.....	70
Sporthalle Ost (Lessingstraße)	71
Sporthalle Ost (Lessingstraße Vergleich Stromverbrauch und -Kosten.....	72

Inhaltsverzeichnis

Objekt Freibad Dürwiss	73
Kostenvergleich 2001 - 2004	74
Entwicklung Endenergieverbrauch und Kosten.....	75
Preisentwicklung Strom, Licht und Kraft	76
Preisentwicklung Heizenergie.....	77
Preisentwicklung Wasser	78
<u>Objektblatt</u>	
Freibad Dürwiss	79
Objekt Hallenbad /Sporthalle	80
Kostenvergleich 2002 / 2004	81
Preisentwicklung Strom, Licht und Kraft	82
Preisentwicklung Heizenergie.....	83
Preisentwicklung Wasser	84
<u>Objektblatt</u>	
Hallenbad / Sporthalle	85

Inhaltsverzeichnis

Objekt Rathaus	86
Kostenvergleich Rathaus 2001 – 2004 (Strom, Gas, Wasser)	87
Kostenvergleich Heizzentrale 2001 / 2004	88
<u>Objektblatt</u>	
Rathaus (gesamte Heizzentrale)	89
Objekt Feuer- und Rettungswache	90
Kostenvergleich Strom, Gas und Wasser	91
Entwicklung Endenergieverbrauch und Kosten	92
<u>Objektblatt</u>	
Feuer- und Rettungswache	93
Objekte Feuerwehrgerätehäuser	94
Kostenvergleich 2002 / 2004	95
<u>Objektblätter</u>	
Feuerwehrgerätehaus Weisweiler	96
Feuerwehrgerätehaus Fronhoven	97
Feuerwehrgerätehaus Kinzweiler	98
Feuerwehrgerätehaus Bohl	99

Inhaltsverzeichnis

Objekte Sportplätze / Sportheime	100
Kostenvergleich 2000 - 2004	101
Kostenvergleich Heizung, Strom und Wasser	102
Entwicklung Endenergieverbrauch und Kosten.....	103
<u>Objektblätter</u>	
Sportanlage Waldstadion	104
Sportanlage Weisweiler	105
Sportanlage Patternhof.....	106
Sportanlage Nothberg	107
Sportanlage Indestadion.....	108
Sportanlage St. Jöris	109
Sportanlage Hastenrath.....	110
Sportanlage Bergrath	111
Sportanlage Kinzweiler.....	112
Sportanlage Neu-Lohn.....	113
Sportanlage Eschweiler-Ost.....	114
Großsportanlage Dürwiss.....	115
Objekt Seniorenzentrum Marienstraße	116
Kostenvergleich 2000 / 2004 Heizung, Strom, Wasser).....	117
<u>Objektblatt</u>	
Seniorenzentrum Marienstraße	118

Inhaltsverzeichnis

Objekt Volkshochschule	119
Kostenvergleich 2000 / 2004 (Strom, Gas, Wasser)	120
Entwicklung Endenergieverbrauch und Kosten.....	121
<u>Objektblatt</u>	
Volkshochschule.....	122
Objekt Asylunterkunft Severinstraße	123
Kostenvergleich 2000 / 2004	124
Entwicklung Endenergieverbrauch und Kosten.....	125
<u>Objektblatt</u>	
Asylunterkunft Severinstraße.....	126
Objekt Aussiedler Preyerstraße 28 / 30	127
Kostenvergleich 2000 / 2004	128

Inhaltsverzeichnis

Entwicklung Endenergieverbrauch und Kosten.....	129
<u>Objektblatt</u>	
Aussiedler Preyerstraße 28 / 30.....	130
Sonstige Objekte	131
Grillhütte Neu-Lohn	132
Kostenvergleich 2000 - 2004	133
Kostenvergleich 2000 – 2004 (Strom / Wasser)	134
Entwicklung Endenergieverbrauch und Kosten.....	135
<u>Objektblatt</u>	
Grillhütte Neu-Lohn	136
Schießstand Fronhoven.....	137
Kostenvergleich 2000 - 2004	138
<u>Objektblatt</u>	
Schießstand Fronhoven.....	139

Inhaltsverzeichnis

Jugendverkehrsschule 140

Objektblatt

Jugendverkehrsschule 141

Nicht über EDV erfasste Objekte

Objektblätter

Grachtstraße 14 – 24 und Grachtstraße 25 142

Hehrather Straße 15 – 19 143

Alte Schule Kopfstraße 8 – 10 144

Straßenbeleuchtung 145

Entwicklung Endenergieverbrauch und Kosten 146

Preisentwicklung 147

Spezifische Energiestatistik 14 8 -156

Inhaltsverzeichnis

Abfallentsorgungsgebühren	157
Zusammenstellung	158 – 160
Zusammenstellung f.d. Bereich Schulen	161
Diagramm f.d. Bereich Schulen	162
Zusammenstellung f.d. Bereich Kindergärten	163
Diagramm f.d. Bereich Kindergärten	164
Zusammenstellung f.d. Bereich Feuerwehrgerätehäuser	165
Zusammenstellung f.d. Bereich Sportplätze / Sportheime.....	166

Energiebericht 2004

Mit dem vorliegenden Energiebericht 2004 stellt die Stadt zum 3. Mal die Kosten und Verbräuche für die städt. Objekte dar. Erstmals wurden neben den Energiekosten auch die anfallenden Abfallentsorgungsgebühren städt. Objekte abgebildet.

Im Vergleich mit den im Vorjahresbericht erfassten Objekten ist festzustellen, dass diese Energiekosten im Berichtsjahr 2004 um 49.154,21 € gesenkt werden konnten (detaillierte Aufstellung siehe Seite 18).

Heizung:

Der Verbrauch im Bereich „Heizung“ ist gegenüber dem Vorjahr um 1,6 MWh (= 0,01 %), die hierfür aufgewendeten Kosten aufgrund der enormen Preissteigerungen beim Heizöl um 13.030,19 € (= 1,59 %) gestiegen. Eine detaillierte Aufstellung ist auf Seite 23 ersichtlich.

Strom:

Für diesen Energieverbrauch ist eine Verbrauchserhöhung von 276,10 MWh (= 8,02 %), gleichzeitig aber auch eine Kosteneinsparung von 42.382,92 € (= 8,57 %) gegenüber dem Vorjahr festzustellen (siehe Seite 21).

Die Kostenreduzierung ist auf die bereits im Vorjahresbericht aufgeführte Neufestlegung der Leistungsentgelte und Aufteilung auf Hoch- und Niedrigtarife zurückzuführen.

Die Strommehrverbräuche ergeben sich in erster Linie beim Rathaus, sowie im Hallenbad / Sporthalle Jahnstraße.

Im Rathaus ist dies auf die erhöhte Zahl verbrauchsintensiver EDV-Gerätschaften zurückzuführen.

Seit Frühjahr 2005 wird jedoch in Zusammenarbeit mit der EWV-GmbH eine ständige Messung des Stromverbrauchs durchgeführt, um Spitzenlasten erkennen zu können.

Die Erhöhung des Stromverbrauchs für Hallenbad / Sporthalle Jahnstraße ist auf die gegenüber dem Jahr 2003 aufgrund der Witterungsverhältnisse deutlich erweiterten Öffnungs- / Nutzungszeiten in den Sommermonaten zurückzuführen. Entsprechend ist f.d. Freibad Dürwiss ein deutlich geringerer Stromverbrauch (wegen verminderter Öffnungszeiten und Nutzung) festzustellen.

Deutlich strommindernd wirken sich die ergriffenen Licht-Contracting Maßnahmen aus.

So konnte im Objekt „Sporthalle Ost“ (Lessingstraße) eine erhebliche Reduzierung des Stromverbrauchs durch den Einbau einer neuen Beleuchtungsanlage erzielt werden.

Von April 2004 bis März 2005 verringerte sich hier der Stromverbrauch im Vergleich zum Vorjahr (Altanlage) um 74.444,1,10 kwh (= Minderung der Schadstoffemission um mehr als 48 t) - siehe Seite 72 -

Die Erneuerung der Beleuchtungsanlage erfolgte über ein „*Licht-Contracting*“. Dabei wurde die gesamte Hallenbeleuchtung (einschl. Umkleide- und Nebenräume) durch modernste Lichttechnik ersetzt. Neben dem Einsatz geringer dimensionierter Leuchtmittel mit deutlich höherer Beleuchtungsstärke wird der Einspareffekt durch eingebaute Präsenzmelder und tageslichtabhängiger Steuerungen erhöht. Durch den Wegfall der Aus- / Einschalter in den Umkleide- und Nebenräumen wird zudem Vandalismusschäden vorgebeugt. Dem Contractor werden dabei Lichtplanung, Bauausführung, Finanzierung und für einen Zeitraum von 10 Jahren die Wartung der neuen Anlage übertragen.

Auch die Beleuchtungsanlage im Ratssaal wurde über ein Lichtcontracting erneuert. Hier können die erzielten Stromeinsparungen nicht dargestellt werden, da keine separate Strommessung erfolgt.

Aufgrund der erzielten positiven Ergebnisse und Erfahrungen wurde die Erneuerung der Beleuchtungsanlage in der *3-fach-Sporthalle* und im *pädagogischen Zentrum der „Waldschule“* im Rahmen eines Licht-Contracting geplant und in 2005 bereits erfolgreich durchgeführt.

Bereits jetzt können auch hier die vorher kalkulierten Einsparungen bestätigt werden.

Weiterhin erfolgt in den Sommerferien 2005 auf gleicher Basis die Erneuerung der Beleuchtungsanlage in der Sporthalle Kaiserstraße.

Im „*Hallenbad Jahnstraße*“ wurde ebenfalls über einen Contractor eine „Energiesparsteuerung“ eingebaut. Hierdurch werden die Energiekosten bei der Badewasserumwälzung (Hochrechnung der vorliegenden Messergebnisse) von ursprünglich 21.918,75 € auf 9.952,87 € gesenkt, was einer jährlichen Energieeinsparung von 143.304 kWh und einer CO₂ Reduzierung von 98,88 t entspricht.

Damit hat die Stadt neben der Sanierung der Heizungsanlage der Festhalle Weisweiler über einen Wärmelieferungsvertrag das Instrument „*Contracting*“ mehrfach erfolgreich eingesetzt.

Wasser:

Im gesamten Objektbereich wurde gegenüber dem Vorjahr eine Verbrauchsminderung von 17.123,20 m³ Wasser erzielt, was einer Kosteneinsparung von 19.801,50 € entspricht (detaillierte Aufstellung Seite 22/23).

Für den Bereich „*Sportanlagen*“ ist anzumerken, dass inzwischen auch f.d. Berieselungsanlage des Sportplatzes „Am Maxweiher“ ein Zwischenzähler eingebaut wurde, so dass nunmehr konkrete Verbrauchszahlen vorgelegt werden können.

Durch Optimierung der Einstellungen dieser Berieselungsanlage konnte alleine hier der Wasserverbrauch gegenüber dem Vorjahr um 2.751 m³ vermindert werden.

Für die „*Kindergärten*“ ist festzustellen, dass für alle Energiearten im Vergleich zu den beiden Vorjahren fast identische Verbräuche erzielt wurden.

Mit ein Grund für diese gleich bleibenden Verbräuche dürfte die durchgeführte Aktion „*Umweltclown*“ sein.

Zur Sensibilisierung Eschweiler Kindergartenkinder für einen vernünftigen Umgang mit Heizenergie, Strom und Wasser wurde im Berichtsjahr die „*Umweltclownin*“ Ines Hansen verpflichtet.

Hierbei handelte es sich um ein durch die Energieagentur NRW bekannt gewordenes Projekt zur Veränderung des Nutzerverhaltens. Ziel war dabei, mit geringinvestiven Maßnahmen eine dauerhafte Verhaltensänderung der Nutzer in der Einrichtung und im Erlebnisumfeld zu erreichen.

An den hierfür aufzuwendenden Kosten hat sich die EWV GmbH maßgeblich beteiligt.

Das bewährte System der monatlichen Zählerablesungen wurde auch im Berichtszeitraum erfolgreich fortgesetzt.

Wie bereits im letzten Bericht dargestellt, ist der Einsatz energiesparender Beleuchtungskörper, Heizungsanlagen und Sanitäreinrichtungen bei anstehenden Reparaturen und Erneuerungen zu einem Selbstverständnis geworden.

So wurde z.B. die Erneuerung der Außenbeleuchtung an der „*Waldschule*“ mit vandalismussicheren und verbrauchsreduzierten Beleuchtungskörpern durchgeführt, aber auch in zahlreichen Fällen Sparduschköpfe, Thermostatsteuerventile und Außentemperatur abhängige Regelungen eingebaut.

Abgängige Heizkessel in den Kindergärten Johanna-Neuman-Straße und Bergrath, sowie im Feuerwehrgerätehaus Kinzweiler, wurden durch Niedertemperatur-Heizkessel ersetzt.

Bei Neu- und Erweiterungsbauten wird dem Einsatz energiesparender Materialien größten Wert beigemessen.

So wird z.B. am Sportheim St. Jöris Regenwassernutzung und Nutzung von Solarenergie vorgesehen.

Wie bereits eingangs angegeben, wurden erstmalig auch die Abfallentsorgungsgebühren erfasst, die, bezogen auf den Berichtszeitraum, für die städt. Objekte insgesamt 200.217,63 € ausmachen. Auffallend sind in einigen Fällen die deutlich von gleichartigen Einrichtungen abweichenden Behälterzahlen. Diese werden künftig einer näheren Betrachtung unterzogen.

Sporthalle: Das Licht ist geleast

„Contracting“ hilft der Stadt, Geld zu sparen.
Bonner Firma baut in der Eichendorff-Sporthalle neue Lampen ein, die Stadt zahlt zehn Jahre lang.

ESCHWEILER. Die Beleuchtungsanlagen in der Eichendorffhalle wurden komplett erneuert. Die Installationsarbeiten sind abgeschlossen, wie sich der Bauausschuss bei einer Ortsbesichtigung überzeugte. Die Erneuerung der Beleuchtungsanlage in einer städtischen Einrichtung ist eigentlich nicht Besonderes, im Fall der Eichendorffhalle aber schon: Die Stadt arbeitet hier nämlich mit einem so genannten „Contracting“-Partner zusammen, der Firma „Eurolux“ aus Bonn.

Wartung inclusive

Diese Firma hat die Deckenbeleuchtung, die Beleuchtung in den Geräte- und Umkleidekabinen sowie die komplette Sicherheitsbeleuchtung in der Eichendorffhalle bezahlt und installiert. Die Stadt „least“ diese Leistung nun über zehn Jahr hinweg, danach sind die jetzt installierten Beleuchtungsanlagen entweder Eigentum

der Stadt oder es wird ein neuer Contracting-Partner gesucht. „Eurolux“ ist verpflichtet, innerhalb der zehn Jahre Vertragslaufzeit zweimal die Beleuchtungsanlage komplett zu warten.

„Wir haben genau gerechnet, diese Form des Contractings lohnt sich für die Stadt Eschweiler“, versichert Bauamtsleiter Helmut Gühsgen. In der Eichendorffhalle, so Gühsgen, sei jetzt „modernste Lichttechnik“ installiert. Zum Beispiel gebe es jetzt „schalterlose Präsenzmelder“ in den Umkleiden. Und die neue Beleuchtungsanlage sei generell „sicherer vor Vandalismus“. Die Investitionskosten werde die Stadt durch die dadurch anfallenden Energieeinsparungen wieder ausgleichen.

Die Mitglieder des Bauausschusses lobten einstimmig das im Fall der Eichendorffhalle angewandte „Energie-Contracting“ und legten der Stadtverwaltung nahe, auch bei anderen Projekten so zu verfahren. (hos)

346r Nachrichten 24.6.

Seite 18 B3 · Nummer 144

Neue Lampe spart Strom

Sanierung der Lichtanlage in der Waldschule

ESCHWEILER. Wie bereits in der Sporthalle Eichendorffstraße erfolgreich umgesetzt, wurde inzwischen auch die dringend notwendige Sanierung der Lichtanlage in der Dreifachsporthalle und im pädagogischen Zentrum der Gesamtschule Eschweiler abgeschlossen. Dabei wurde die gesamte Hallenbeleuchtung einschließlich der Nebenräume sowie im pädagogischen Zentrum ersetzt.

Zum Einsatz kommen geringer

dimensionierte Leuchtmittel, jedoch mit deutlich höherer Beleuchtungsstärke. Darüber hinaus wird auch dort der Einspareffekt durch eingebaute Präsenzmelder und tageslichtabhängige Steuerungen erhöht.

Die entstehenden Kosten werden weitgehend durch die Energieeinsparungen aufgefangen. Es wird von einer jährlichen Strom-einsparung von etwa 70 000 Kilowattstunden ausgegangen.

Energiekosten / Abfallentsorgungsgebühren

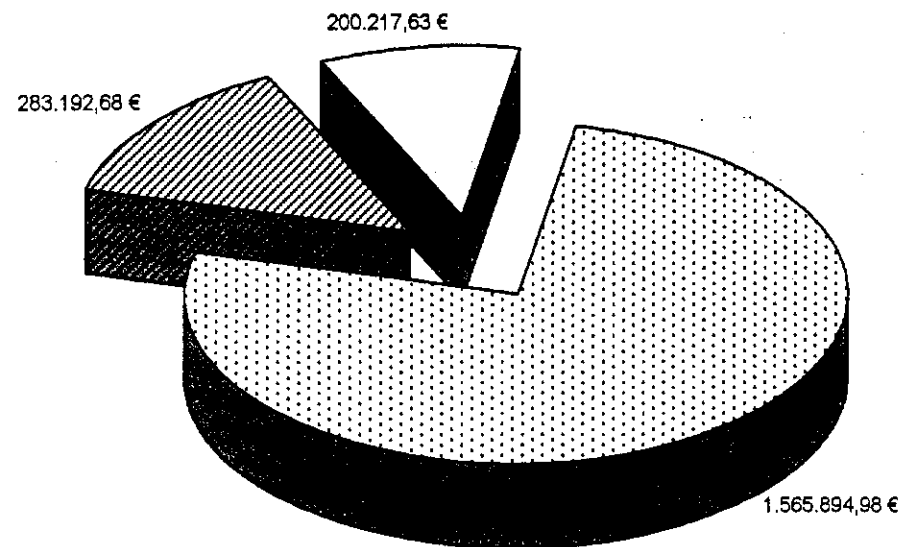

□ Energiekosten 2004 ▨ Straßenbeleuchtung 2004 □ Abfallentsorgungsgebühren 2004

Energiekosten / Abfallentsorgungsgebühren städt. Objekte

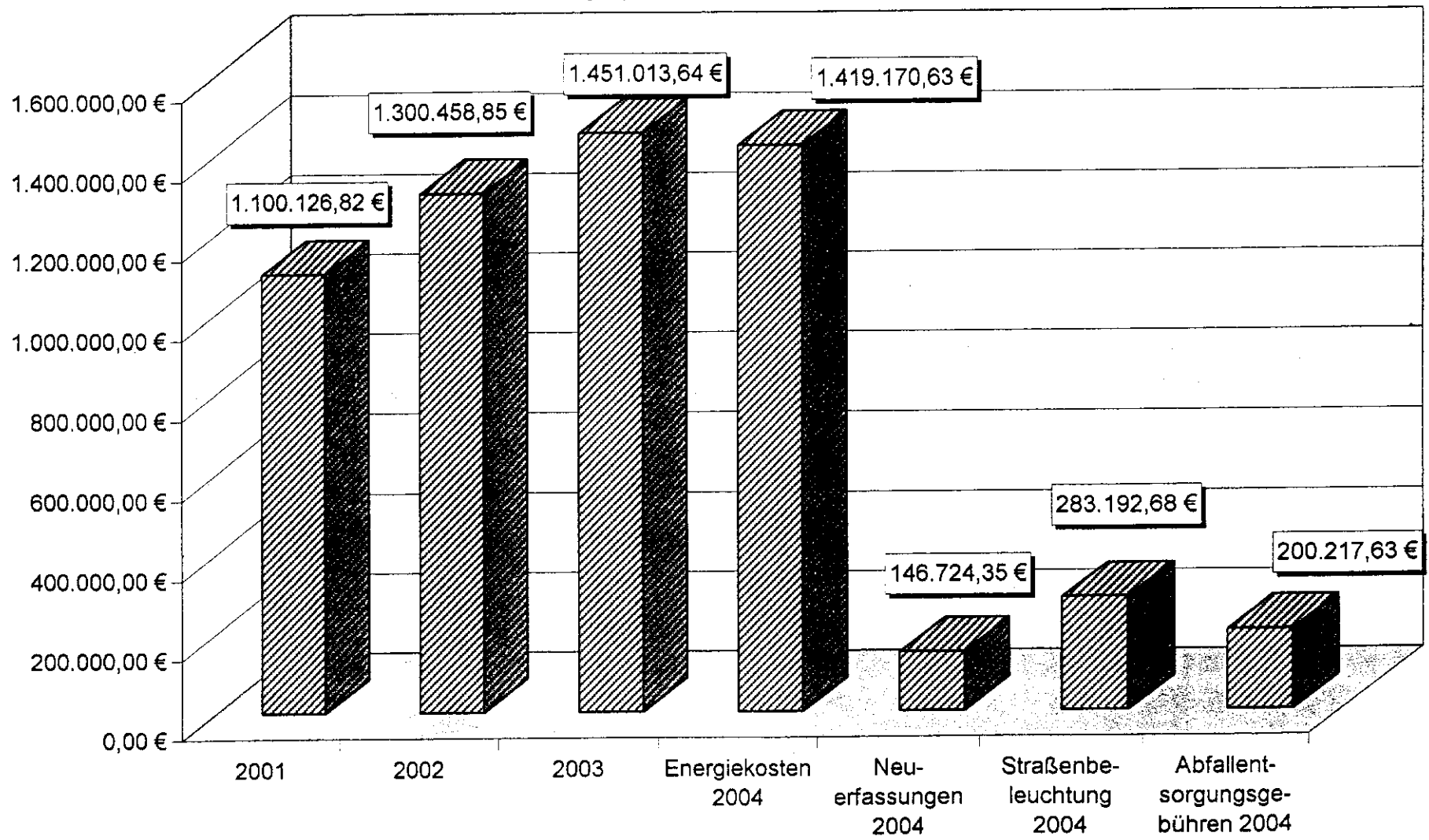

Erfasste Objekte

Gesamtübersicht 2001 - 2004

		2001	2002	2003	Energiekosten 2004	Neuerfassungen 2004	Straßenbe- leuchtung 2004	Abfall- entsorgungs- gebühren 2004
17	Schulen	679.721,99 €	603.976,42 €	668.296,14 €	661.796,13 €			
6	Kindergärten	39.427,83 €	45.357,68 €	45.302,10 €	46.503,43 €			
4	Sporthallen	30.485,63 €	60.462,62 €	81.669,23 €	75.187,04 €			
1	Freibad	36.535,25 €	39.449,16 €	54.480,84 €	49.274,33 €			
1	Rathaus	135.117,95 €	117.991,27 €	135.790,78 €	130.731,53 €			
1	Feuer- und Rettungswache	71.571,09 €	55.347,80 €	80.026,20 €	65.868,03 €			
4	Feuerwehrgerätehäuser	8.149,23 €	13.933,94 €	17.294,93 €	14.568,64 €			
1	Seniorenzentrum	10.045,30 €	11.343,23 €	11.978,25 €	12.338,58 €			
12	Sportplätze / Sporthelme	87.391,06 €	105.017,74 €	120.345,51 €	112.110,98 €			
1	Grillhütte (Neu-Lohn)	914,90 €	1.433,73 €	1.739,96 €	1.296,07 €			
1	Schleßstand (Fronhoven)	766,59 €	1.687,40 €	1.243,79 €	1.414,68 €			
1	Hallenbad / Sporthalle		244.457,96 €	250.157,11 €	248.081,19 €			
1	Volkshochschule					5.705,76 €		
1	Sporthalle Lessingstraße					18.955,54 €		
1	Asylunterkunft Severinstr.					37.321,70 €		
1	Aussiedler Preyerstr. 28/30					22.184,13 €		
1	Jugendverkehrschule					2.023,86 €		
	Nicht über EDV erfasste Objekte							
	Grachtstraße 14 - 24					15.635,62 €		
	Grachtstraße 25					20.333,13 €		
	Hehrather Str. 15 - 19					18.835,98 €		
	alte Schule Kopfstraße					943,44 €		
	ehem. Schule Eiche 55- 57					4.785,19 €		
		1.100.126,82 €	1.300.458,85 €	1.468.324,84 €	1.419.170,63 €	146.724,35 €	283.192,68 €	200.217,63 €
							283.192,68 €	200.217,63 €
					49.154,21 €	1.565.894,98 €		

Erfasste Objekte 2004

	Heizung	Strom	Wasser	Gesamt
Schulen	437.849,11 €	187.253,38 €	36.693,64 €	661.796,13 €
Kindergärten	34.799,51 €	8.817,16 €	2.886,76 €	46.503,43 €
Sporthallen	34.569,22 €	37.668,92 €	2.948,90 €	75.187,04 €
Freibad	24.536,93 €	12.544,57 €	12.192,83 €	49.274,33 €
Hallenbad/Sporthalle	130.488,39 €	78.600,76 €	38.992,04 €	248.081,19 €
Rathaus	61.805,94 €	62.940,18 €	5.985,41 €	130.731,53 €
Feuerwache	35.492,94 €	26.857,50 €	3.517,59 €	65.868,03 €
Feuerwehrgerätehäuser	10.359,74 €	3.694,84 €	514,06 €	14.568,64 €
Seniorenzentrum	6.721,40 €	4.543,55 €	1.073,63 €	12.338,58 €
Sportplätze/Sportheime	47.776,08 €	27.319,14 €	37.015,76 €	112.110,98 €
Grillhütte Neulohn	0,00 €	1.072,14 €	223,93 €	1.296,07 €
Schießstand Fronhoven	0,00 €	1.329,18 €	85,50 €	1.414,68 €
	<u>824.399,26 €</u>	<u>452.641,32 €</u>	<u>142.130,05 €</u>	<u>1.419.170,63 €</u>

Neu erfasste Objekte 2004

Volkshochschule	2.558,69 €	2.924,80 €	222,27 €	5.705,76 €
Asylunterkunft Severinstraße	19.633,34 €	13.149,50 €	4.538,86 €	37.321,70 €
Aussiedler Preyerstraße	14.091,74 €	1.856,24 €	6.236,15 €	22.184,13 €
Jugendverkehrsschule	1.261,52 €	762,34 €	0,00 €	2.023,86 €
	<u>37.545,29 €</u>	<u>18.692,88 €</u>	<u>10.997,28 €</u>	<u>67.235,45 €</u>
Sporthalle Lessingstraße	6.218,17 €	11.876,11 €	861,26 €	18.955,54 €

Vergleich Heizkosten

	2004	2003		
	Heizung	Heizung	Differenz	%
Schulen	437.849,11 €	423.116,40 €	14.732,71 €	3,48
Kindergärten	34.799,51 €	33.369,73 €	1.429,78 €	4,28
Sporthallen (4)	34.569,22 €	36.006,31 €	-1.437,09 €	-3,99
Freibad	24.536,93 €	12.645,02 €	11.891,91 €	94,04
Hallenbad/Sporthalle	130.488,39 €	137.844,04 €	-7.355,65 €	-5,34
Rathaus	61.805,94 €	57.708,70 €	4.097,24 €	7,10
Feuerwache	35.492,94 €	41.019,75 €	-5.526,81 €	-13,47
Feuerwehrgerätehäuser	10.359,74 €	13.107,60 €	-2.747,86 €	-20,96
Seniorenzentrum	6.721,40 €	6.266,55 €	454,85 €	7,26
Sportplätze/Sportheime	47.776,08 €	50.284,97 €	-2.508,89 €	-4,99
Grillhütte Neulohn	0,00 €	0,00 €	0,00 €	0,00
Schießstand Fronhoven	0,00 €	0,00 €	0,00 €	0,00
	824.399,26 €	811.369,07 €	13.030,19 €	

ab 2004 erfasste Objekte

Sporthalle Lessingstraße	6.218,17 €			
Volkshochschule	2.558,69 €	2.735,23 €	-176,54 €	-6,45
Asylunterkunft Severinstraße	19.633,34 €	11.224,68 €	8.408,66 €	74,91
Aussiedler Preyerstraße	14.091,74 €	14.440,68 €	-348,94 €	-2,42
Jugendverkehrsschule	1.261,52 €	1.226,19 €	35,33 €	2,88

Vergleich Stromkosten

	2004 Strom	2003 Strom	Differenz	%
Schulen	187.253,38 €	201.458,75 €	-14.205,37 €	-7,05
Kindergärten	8.817,16 €	9.145,76 €	-328,60 €	-3,59
Sporthallen (4)	37.668,92 €	43.247,15 €	-5.578,23 €	-12,90
Freibad	12.544,57 €	18.980,53 €	-6.435,96 €	-33,91
Hallenbad/Sporthalle	78.600,76 €	75.488,45 €	3.112,31 €	4,12
Rathaus	62.940,18 €	72.503,38 €	-9.563,20 €	-13,19
Feuerwache	26.857,50 €	35.734,56 €	-8.877,06 €	-24,84
Feuerwehrgerätehäuser	3.694,84 €	3.686,92 €	7,92 €	0,21
Seniorenzentrum	4.543,55 €	4.307,18 €	236,37 €	5,49
Sportplätze/Sportheime	27.319,14 €	27.805,67 €	-486,53 €	-1,75
Grillhütte Neulohn	1.072,14 €	1.508,20 €	-436,06 €	-28,91
Schießstand Fronhoven	1.329,18 €	1.157,68 €	171,50 €	14,81
	452.641,32 €	495.024,23 €	-42.382,91 €	
<u>ab 2004 erfasste Objekte</u>				
Sporthalle Lessingstraße	11.876,11 €	nicht erfasst	0,00 €	0,00
Volkshochschule	2.924,80 €	2.771,19 €	153,61 €	5,54
Asylunterkunft Severinstraße	13.149,50 €	14.956,71 €	-1.807,21 €	-12,08
Aussiedler Preyerstraße	1.856,24 €	2.304,45 €	-448,21 €	-19,45
Jugendverkehrsschule	762,34 €	785,93 €	-23,59 €	-3,00

Vergleich Wasserkosten

	2004 Wasser	2003 Wasser	Differenz	%
Schulen	36.693,64 €	43.720,99 €	-7.027,35 €	-16,07
Kindergärten	2.886,76 €	2.786,61 €	100,15 €	3,59
Sporthallen (4)	2.948,90 €	2.415,77 €	533,13 €	22,07
Freibad	12.192,83 €	22.855,29 €	-10.662,46 €	-46,65
Hallenbad/Sporthalle	38.992,04 €	36.824,62 €	2.167,42 €	5,89
Rathaus	5.985,41 €	5.578,70 €	406,71 €	7,29
Feuerwache	3.517,59 €	3.271,90 €	245,69 €	7,51
Feuerwehrgerätehäuser	514,06 €	500,41 €	13,65 €	2,73
Seniorenzentrum	1.073,63 €	1.404,52 €	-330,89 €	-23,56
Sportplätze/Sportheime	37.015,76 €	42.254,87 €	-5.239,11 €	-12,40
Grillhütte Neulohn	223,93 €	231,76 €	-7,83 €	-3,38
Schießstand Fronhoven	85,50 €	86,11 €	-0,61 €	-0,71
	142.130,05 €	161.931,55 €	-19.801,50 €	

ab 2004 erfasste Objekte

Sporthalle Lessingstraße	861,26 €			
Volkshochschule	222,27 €	198,34 €	23,93 €	12,07
Asylunterkunft Severinstraße	4.538,86 €	2.753,57 €	1.785,29 €	64,84
Aussiedler Preyerstraße	6.236,15 €	6.623,72 €	-387,57 €	-5,85
Jugendverkehrsschule	0,00 €	0,00 €	0,00 €	0,00

Energieverbräuche

Heizung MWh

		2003	2004	Differenz
17	Schulen	11.460,80	11.534,30	73,50
6	Kindergärten	817,10	792,20	-24,90
4	Sporthallen	894,50	797,50	-97,00
1	Freibad	445,30	640,80	195,50
1	Rathaus	2.838,20	2.773,50	-64,70
1	Feuerwache	1.165,20	1.106,40	-58,80
	Feuerwehr- gerätehäuser	165,00	166,60	1,60
1	Seniorenzentrum	150,10	157,00	6,90
	Sportplätze/ Sportheime	936,60	934,30	-2,30
	Grillhütte			
1	Neu-Lohn	0,00	0,00	0,00
	Schießstand			
1	Fronhoven	0,00	0,00	0,00
	Hallenbad u. Sporthalle	2.473,80	2.445,60	-28,20
		21.346,60	21.348,20	1,60

Strom MWh

		2003	2004	Differenz
		1.279,80	1.362,00	82,20
		62,70	63,70	1,00
		258,40	250,00	-8,40
		142,90	83,60	-59,30
		485,30	587,80	102,50
		250,70	257,20	6,50
		23,30	21,70	-1,60
		29,30	28,90	-0,40
		156,20	172,00	15,80
		7,00	5,80	-1,20
		7,60	8,30	0,70
		740,20	878,50	138,30
		3.443,40	3.719,50	276,10

Wasser m³

		2003	2004	Differenz
		18.358	13.924	-4.434,00
		1.325,00	1.290,00	-35,00
		892,00	891,70	-0,30
		11.898,00	5.750,00	-6.148,00
		2.599,80	2.389,60	-210,20
		1.073,00	1.089,00	16,00
		120,80	120,70	-0,10
		814,00	551,10	-262,90
		21.670,00	17.311,00	-4.359,00
		106,00	98,00	-8,00
		3,00	2,30	-0,70
		22.267,00	20.586,00	-1.681,00
		81.126,60	64.003,40	-17.123,20

Ab 2004 erfasste Objekte

		2003	2004	Differenz
	Sporthalle Lessingstraße		184,10	
1	Volkshochschule	62,30	56,80	-5,50
	Severinstraße (Asyl.)	337,80	566,00	228,20
1	Preyerstraße (Aussiedler)	392,00	334,40	-57,60
	Jugendverkehrs- schule		15,70	
	Straßen- beleuchtung			

		2003	2004	Differenz
			98,70	
		20,10	19,70	-0,40
		89,80	85,10	-4,70
		15,70	11,70	-4,00
			4,40	
		2.271,70	2.301,20	29,50

		2003	2004	Differenz
			427,30	
		64,00	68,00	4,00
		1.609,00	2.359,00	750,00
		3.990,00	3.366,00	-624,00

Schulen
Energiekosten / Abfallentsorgungsgebühren

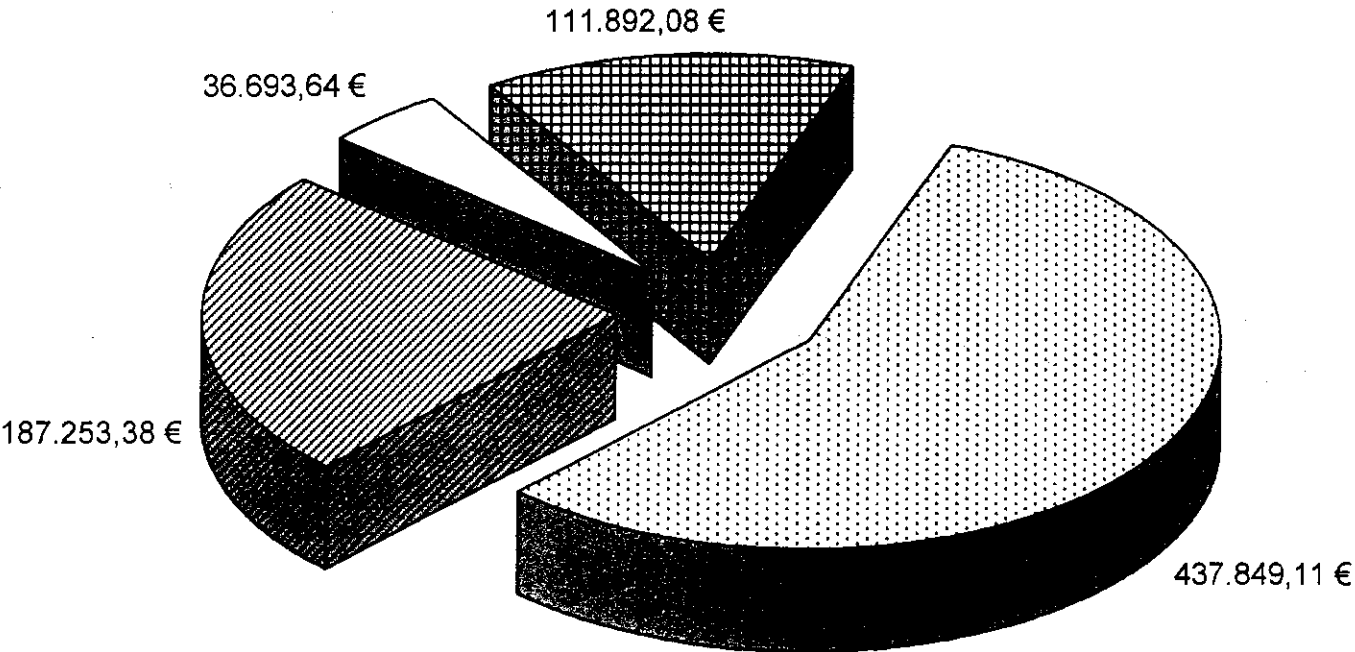

☐ Heizkosten ☑ Stromkosten ☐ Wasserkosten ☒ Abfallentsorgungsgebühren

Schulen

Kostenvergleich 2001 / 2004 auf einen Blick

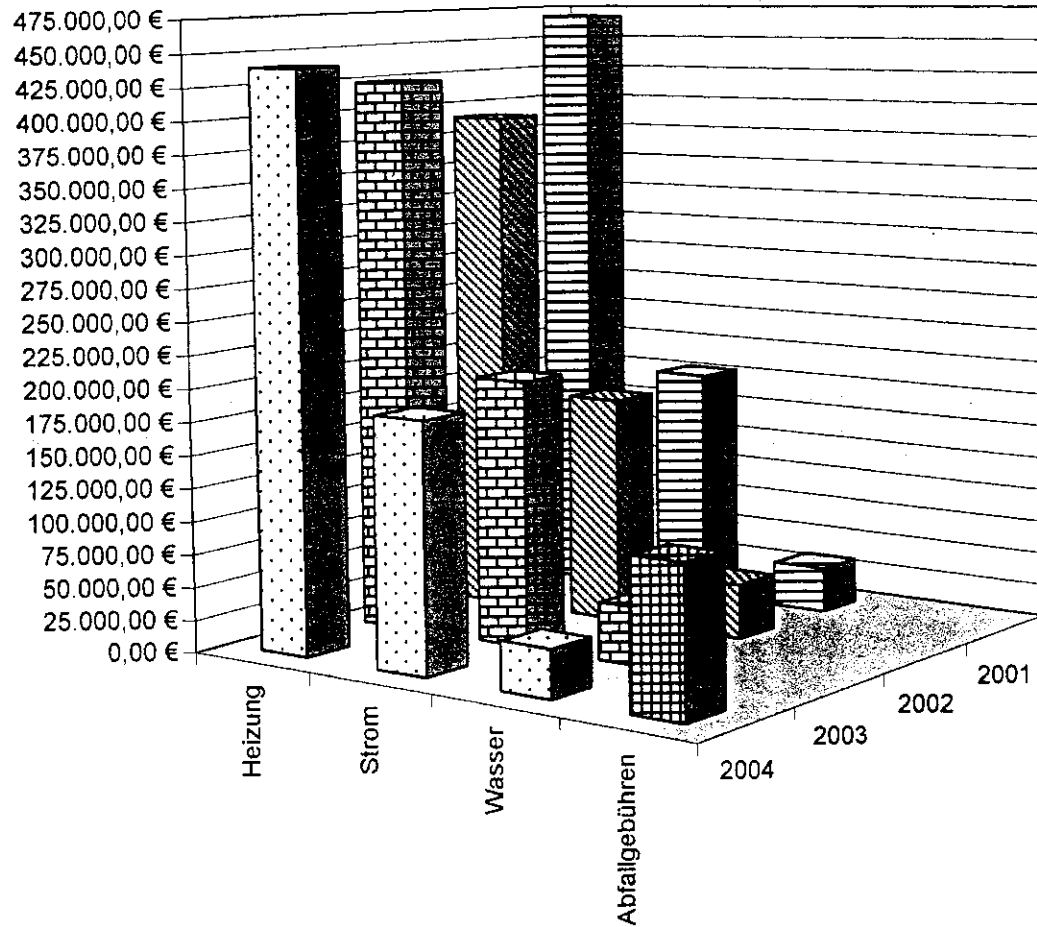

Schulen

Kostenentwicklung 2000 - 2004

	2000	2001	2002	2003	2004
Heizkosten	338.607,15 €	467.636,50 €	389.739,34 €	423.116,40 €	437.849,11 €
Stromkosten	167.525,27 €	177.940,11 €	172.432,49 €	201.458,75 €	187.253,38 €
Wasserkosten	33.948,09 €	34.145,38 €	41.804,59 €	43.720,99 €	36.693,64 €
Gesamt:	540.080,51 €	679.721,99 €	603.976,42 €	668.296,14 €	661.796,13 €

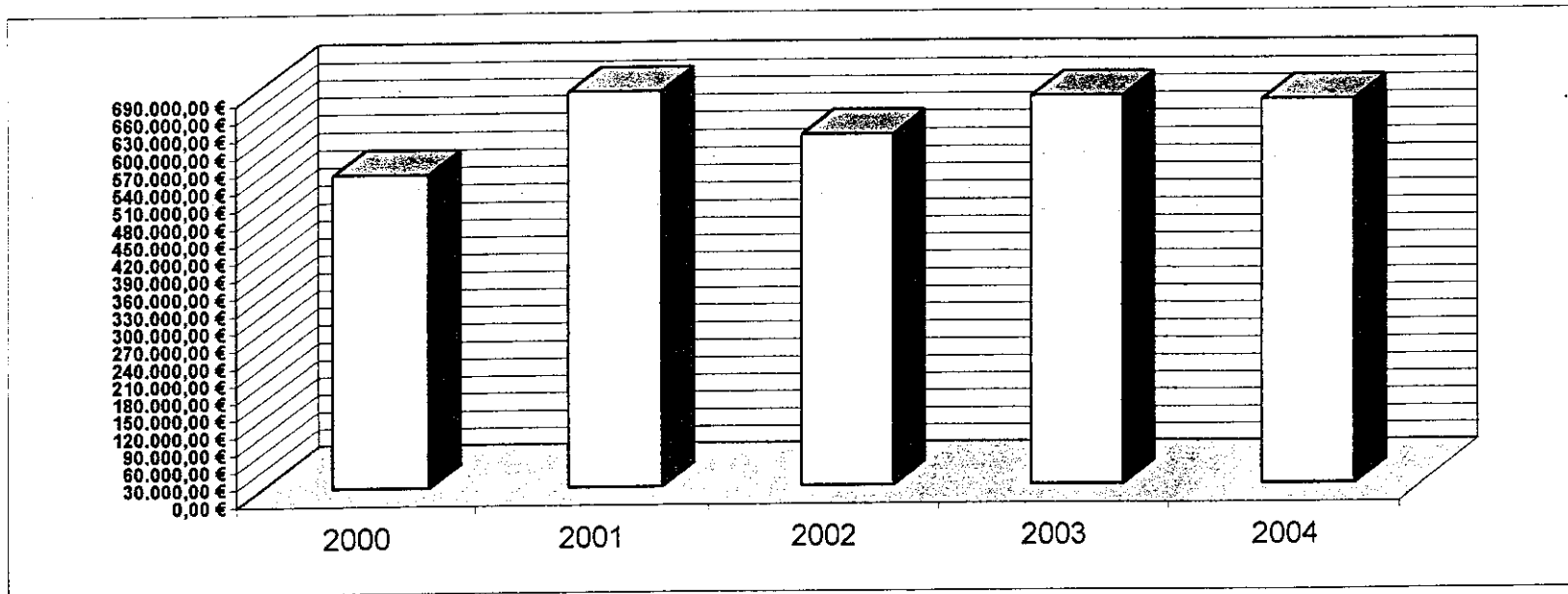

Schulen Kosten für Wasser (€/Schüler)

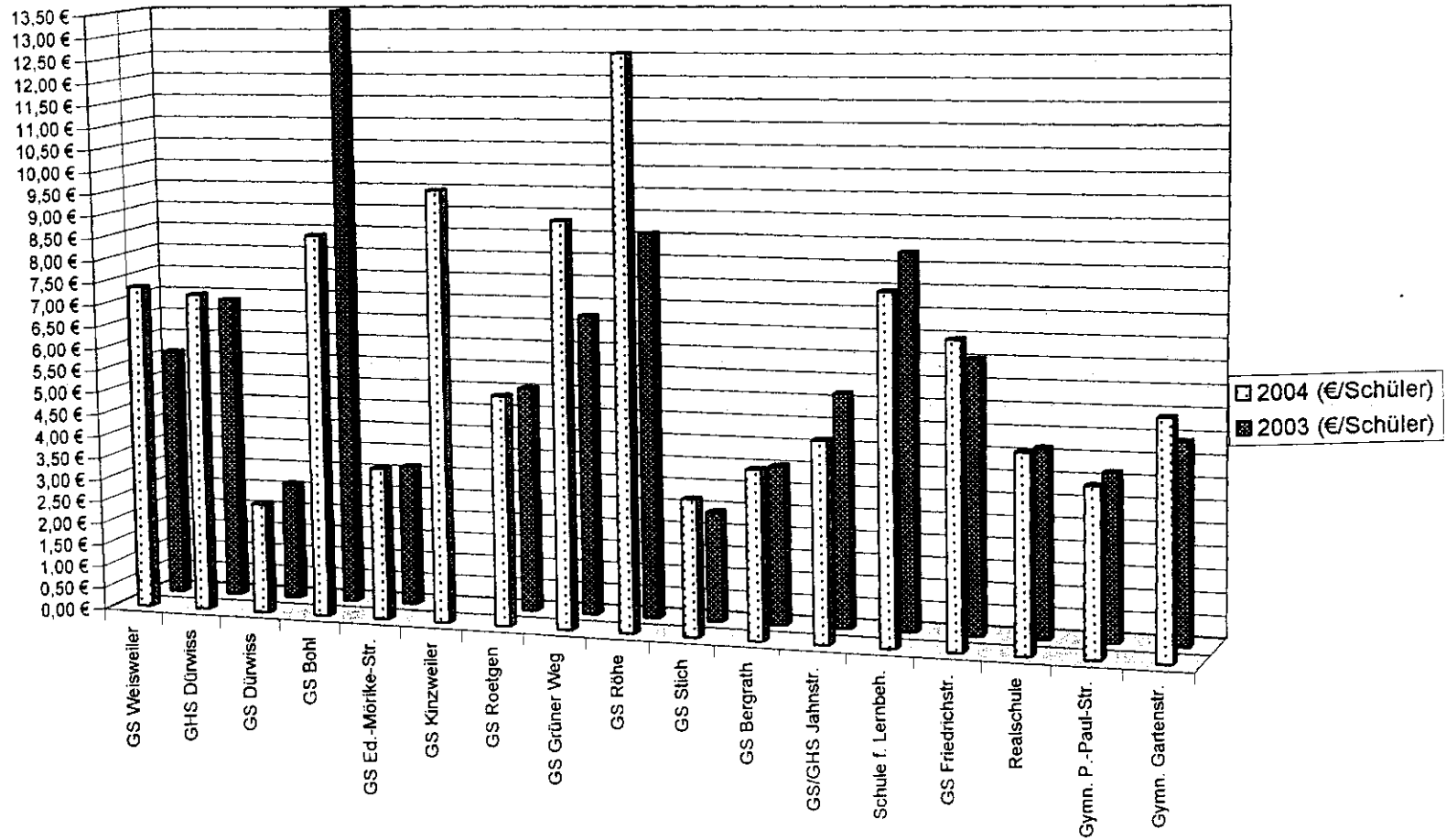

Schulen

Entwicklung Endenergieverbrauch und Kosten

Parameterwerte

Zeitraum von : 2000	zuständiges Amt : 40
Zeitraum bis : 2004	Gemeinde : %
Datenquelle : V	Unterabschnitt : %
Objektnummer : %	Abschnitt : %
Objektauswahlgruppe %	Einzelplan : %
Objektadresse : %	

Jahr	Anzahl Objekte	Verbrauch Heizung (MWh)	Heizkosten (EUR)	Energiepreis (EUR/MWh)	Stromverbrauch (MWh)	Stromkosten (EUR)	Strompreis (EUR/MWh)	Wasserverbrauch (m³)	Wasser/Abwasser (EUR)	Wasserpreis (EUR/m³)
2000	17	10.645,0	338.607,15	31,81	1.390,8	167.525,27	120,45	16.309	33.948,09	2,08
2001	17	11.695,4	467.636,50	39,98	1.459,8	177.940,11	121,89	16.077	34.145,38	2,12
2002	17	10.798,6	389.739,34	36,09	1.394,3	172.432,49	123,67	18.764	41.804,59	2,23
2003	17	11.460,8	423.116,40	36,92	1.279,8	201.458,75	157,41	18.358	43.372,03	2,36
2004	17	11.534,3	437.849,11	37,96	1.362,0	187.253,38	137,48	13.924	36.693,64	2,64
Durchschnitt:		11.226,8	411.389,70	36,64	1.377,3	181.322,00	131,65	16.686,1	37.992,75	2,28

Schulen

Preisentwicklung Strom, Licht und Kraft

Parameterwerte

Zeitraum von : 2000
 Zeitraum bis : 2004
 Datenquelle : V
 Objektnummer : %
 Objektauswahlgruppe : %
 Objektadresse : %

zuständiges Amt : 40
 Gemeinde : %
 Unterabschnitt : %
 Abschnitt : %
 Einzelplan : %

Jahr	Anzahl Objekte	Strom (EUR/MWh)	Sonstiges (EUR/MWh)	Mittelwert (EUR/MWh)	Abweichung zum Basisjahr (%)
2000	17	120,45	0,00	120,45	0,00
2001	17	121,89	0,00	121,89	1,20
2002	17	123,67	0,00	123,67	2,67
2003	17	157,41	0,00	157,41	30,68
2004	17	137,47	352,60	137,48	14,14
Durchschnitt		131,64	352,60	131,65	

Grundschule Weisweiler

Einzelplan: 2 Schulen
 Abschnitt: 21 Grund- und Hauptschulen
 Unterabschnitt: 2100 Grundschulen
 Anschrift: Auf dem Driesch
 Objektnr.: 01

Datenquelle: V
 Grundfläche: 3430 m² EBF
 Umbauter Raum: 0 m³ BRI
 Belegungszahl: ca. 271 Personen

Jahr	Heizung				Strom			Wasser	
	Verbrauch (MWh)	Witt.Verbr. (MWh)	Kosten (EUR)	Energiepreis (EUR/MWh)	Verbrauch (MWh)	Kosten (EUR)	Strompreis (EUR/MWh)	Verbrauch (m ³)	Kosten (EUR)
2000	157,4	201,0	10.897,23	69,23	43,6	6.550,37	150,24	1.600,7	4.153,89
2001	671,0	740,0	25.276,98	37,67	49,4	7.468,62	151,19	1.156,1	3.042,44
2002	527,1	678,3	17.499,46	33,20	45,9	6.864,01	149,54	483,5	2.029,95
2003	630,4	708,0	22.155,00	35,14	43,0	8.545,34	198,73	308,4	1.526,13
2004	623,4	684,7	21.518,34	34,52	44,4	7.741,78	174,36	329,8	1.676,73
Durchschnitt	521,9	602,4	19.469,40	37,31	45,3	7.434,02	164,25	775,7	2.485,82

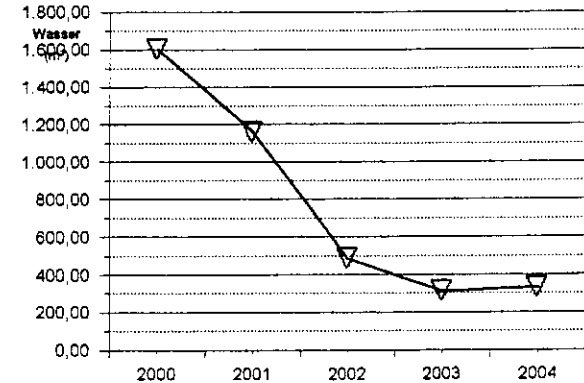
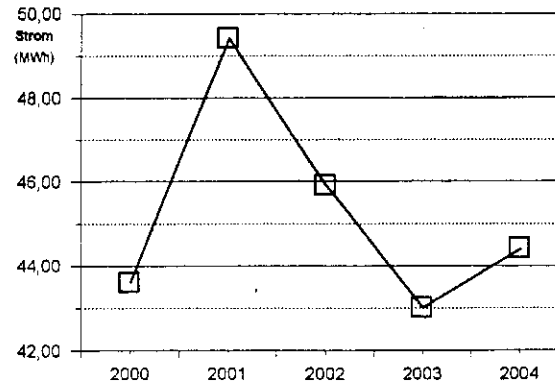
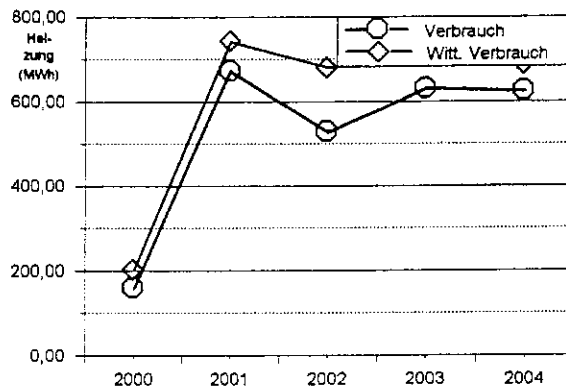

GHS Dürwiss

Einzelplan: 0 Allgemeine Verwaltung
 Abschnitt: 0 Gemeindeorgane
 Unterabschnitt: 215 Hauptschulen
 Anschrift: Konrad-Adenauer-Straße 16
 Objektnr.: 04

Datenquelle: V
 Grundfläche: 6800 m² EBF
 Umbauter Raum: 0 m³ BRI
 Belegungszahl: ca. 575 Personen

Jahr	Heizung				Strom			Wasser	
	Verbrauch (MWh)	Witt.Verbr. (MWh)	Kosten (EUR)	Energiepreis (EUR/MWh)	Verbrauch (MWh)	Kosten (EUR)	Strompreis (EUR/MWh)	Verbrauch (m ³)	Kosten (EUR)
2000	998,5	1.275,3	31.717,32	31,76	226,3	27.433,39	121,23	635,0	1.831,57
2001	1.164,8	1.284,6	46.337,60	39,78	196,0	27.716,66	141,41	279,0	1.351,67
2002	881,3	1.134,0	31.931,77	36,23	171,1	24.530,09	143,37	300,5	1.318,25
2003	848,8	953,3	32.570,54	38,37	144,7	28.282,48	195,46	340,5	1.552,57
2004	894,8	982,8	33.479,94	37,42	108,3	15.914,08	146,94	364,0	1.592,64
Durchschnitt	957,6	1.126,0	35.207,43	36,76	169,3	24.775,34	146,36	383,8	1.529,34

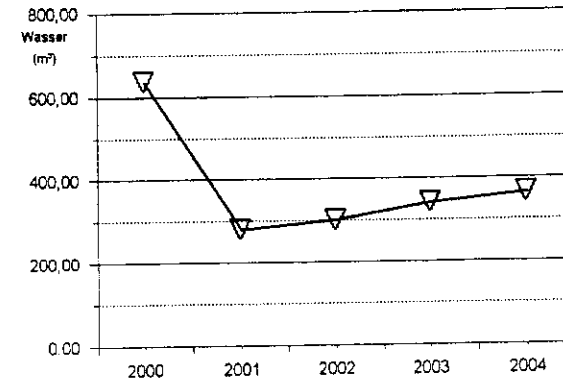
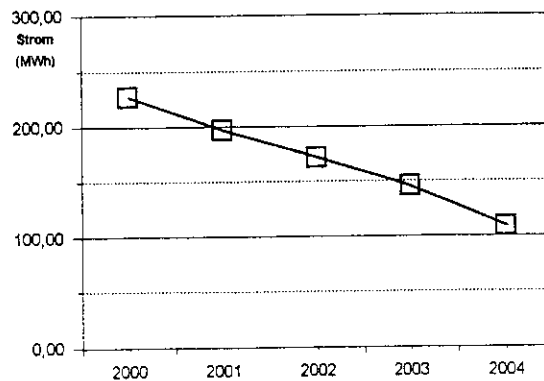
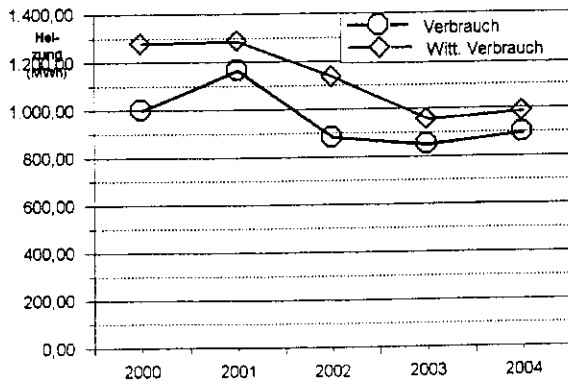

Grundschule Dürwiss

Einzelplan: 0 Allgemeine Verwaltung
 Abschnitt: 0 Gemeindeorgane
 Unterabschnitt: 210 Grundschulen
 Anschrift: Konrad-Adenauer-Str
 Objektnr.: 05

Datenquelle: V
 Grundfläche: 2370 m² EBF
 Umbauter Raum: 0 m³ BRI
 Belegungszahl: ca. 349 Personen

Jahr	Heizung				Strom			Wasser	
	Verbrauch (MWh)	Witt.Verbr. (MWh)	Kosten (EUR)	Energiepreis (EUR/MWh)	Verbrauch (MWh)	Kosten (EUR)	Strompreis (EUR/MWh)	Verbrauch (m ³)	Kosten (EUR)
2000	397,3	507,4	12.337,64	31,05	39,9	4.841,19	121,33	461,5	1.012,11
2001	429,4	473,6	16.747,82	39,00	34,6	4.891,18	141,36	475,2	821,12
2002	393,8	506,7	14.028,71	35,62	30,2	4.328,84	143,34	388,8	709,36
2003	392,8	441,1	14.648,72	37,29	25,5	4.991,03	195,73	559,2	923,14
2004	416,4	457,3	15.182,47	36,46	19,1	2.808,37	147,04	386,0	802,78
Durchschnitt	405,9	477,2	14.589,07	35,94	29,9	4.372,12	146,42	454,1	853,70

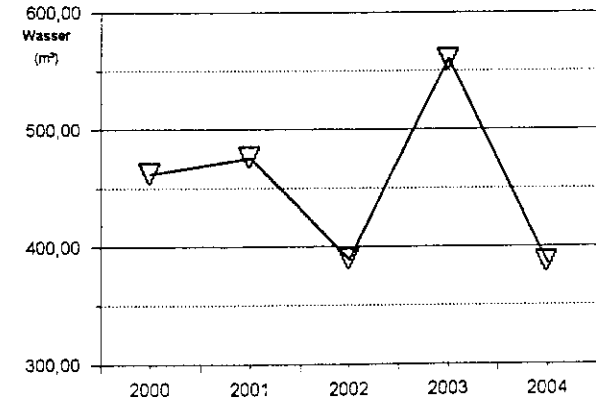
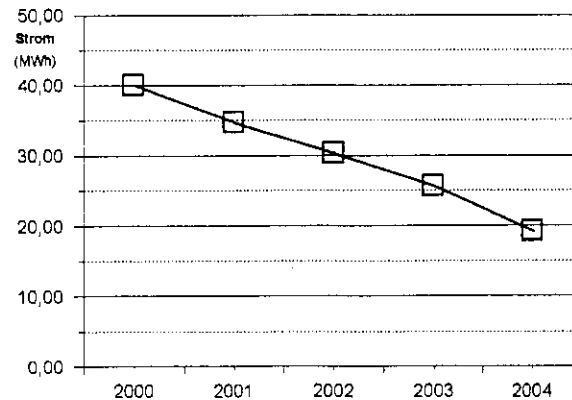
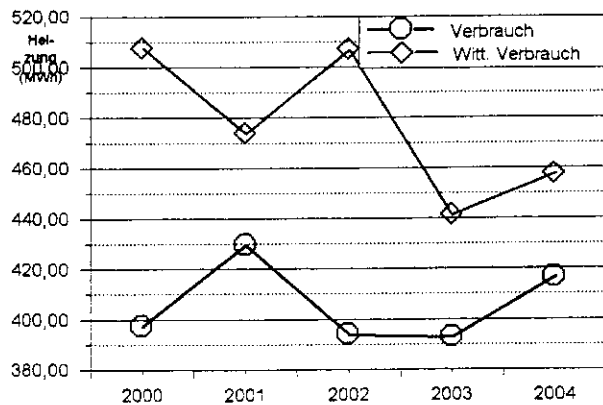

Grundschule Bohl

Einzelplan: 0 Allgemeine Verwaltung
 Abschnitt: 0 Gemeindeorgane
 Unterabschnitt: 210 Grundschulen
 Anschrift: Bohler Str.
 Objektnr.: 06

Datenquelle: V
 Grundfläche: 1700 m² EBF
 Umbauter Raum: 0 m³ BRI
 Belegungszahl: ca. 152 Personen

Jahr	Heizung				Strom			Wasser	
	Verbrauch (MWh)	Witt.Verbr. (MWh)	Kosten (EUR)	Energiepreis (EUR/MWh)	Verbrauch (MWh)	Kosten (EUR)	Strompreis (EUR/MWh)	Verbrauch (m ³)	Kosten (EUR)
2000	443,9	567,0	13.148,81	29,62	28,5	6.792,46	238,33	371,2	1.490,05
2001	442,5	488,0	16.840,10	38,06	26,8	3.369,83	125,74	368,8	1.487,95
2002	468,1	602,3	15.876,47	33,92	26,6	3.462,61	130,17	329,9	1.492,07
2003	432,0	485,2	15.464,35	35,80	26,3	3.581,72	136,19	276,5	2.048,46
2004	434,2	476,9	15.066,04	34,70	25,9	3.803,99	146,87	270,0	1.422,86
Durchschnitt	444,1	523,9	15.279,15	34,40	26,8	4.202,12	156,68	323,3	1.588,28

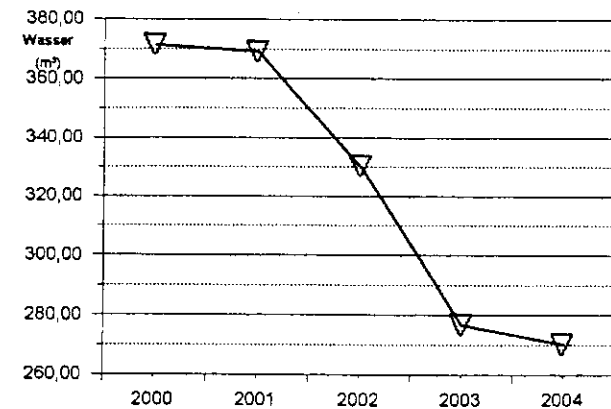
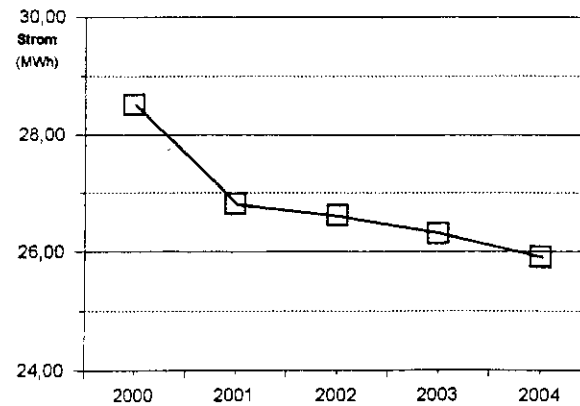
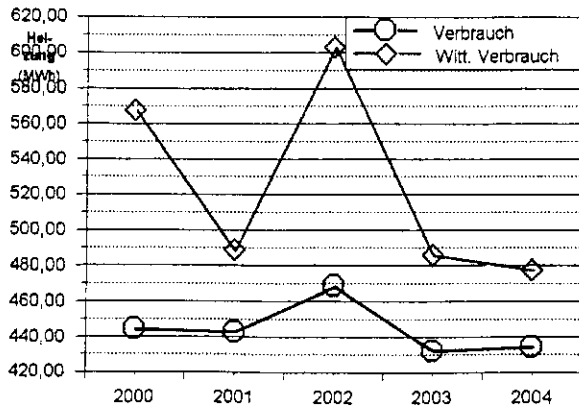

Grundschule Eduard-Mörike Straße

Einzelplan: 0 Allgemeine Verwaltung
 Abschnitt: 0 Gemeindeorgane
 Unterabschnitt: 210 Grundschulen
 Anschrift: Eduard-Mörike-Str. 13
 Objektnr.: 07

Datenquelle: V
 Grundfläche: 2160 m² EBF
 Umbauter Raum: 0 m³ BRI
 Belegungszahl: ca. 260 Personen

Jahr	Heizung				Strom			Wasser	
	Verbrauch (MWh)	Witt.Verbr. (MWh)	Kosten (EUR)	Energiepreis (EUR/MWh)	Verbrauch (MWh)	Kosten (EUR)	Strompreis (EUR/MWh)	Verbrauch (m ³)	Kosten (EUR)
2000	319,3	407,8	9.660,10	30,25	14,2	3.540,67	249,34	289,4	561,08
2001	364,7	402,2	14.076,07	38,60	15,0	1.945,87	129,72	342,8	653,47
2002	328,2	422,3	11.525,00	35,12	15,7	2.102,58	133,92	362,8	698,74
2003	314,5	353,2	11.494,35	36,55	17,0	2.374,05	139,65	412,7	790,35
2004	268,5	294,9	9.680,69	36,05	19,4	2.889,56	148,95	354,6	774,06
Durchschnitt	319,0	376,1	11.287,24	35,38	16,3	2.570,55	158,09	352,5	695,54

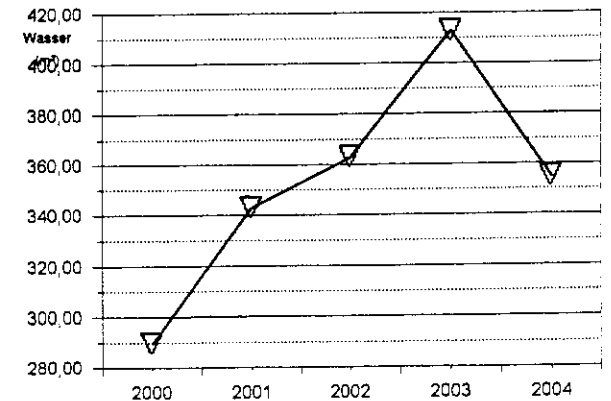
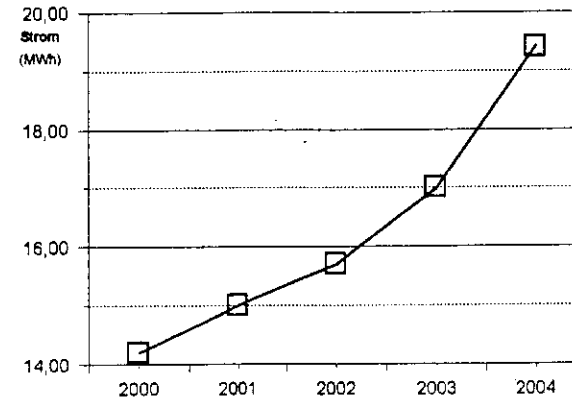
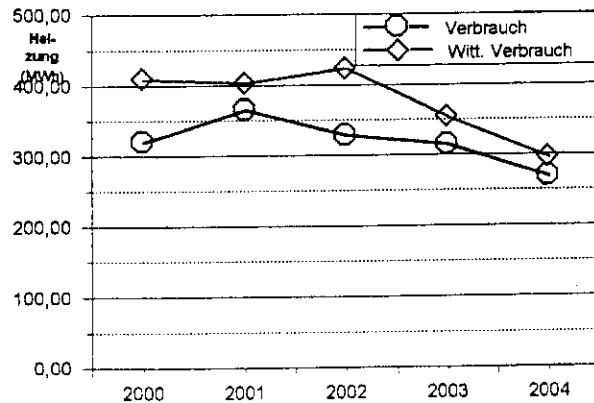

Grundschule Kinzweiler

Einzelplan: 0 Allgemeine Verwaltung
 Abschnitt: 0 Gemeindeorgane
 Unterabschnitt: 210 Grundschulen
 Anschrift: Am Maxweiher 15
 Objektnr.: 09

Datenquelle: V
 Grundfläche: 2030 m² EBF
 Umbauter Raum: 0 m³ BRI
 Belegungszahl: ca. 173 Personen

Jahr	Heizung				Strom			Wasser	
	Verbrauch (MWh)	Witt.Verbr. (MWh)	Kosten (EUR)	Energiepreis (EUR/MWh)	Verbrauch (MWh)	Kosten (EUR)	Strompreis (EUR/MWh)	Verbrauch (m ³)	Kosten (EUR)
2000	309,5	395,3	9.924,69	32,07	47,4	6.949,75	146,62	4.162,9	7.067,88
2001	513,4	566,2	15.709,57	30,60	45,5	6.593,08	144,90	2.698,1	5.076,90
2002	561,6	722,7	18.889,93	33,64	43,4	6.244,57	143,88	4.856,4	9.251,47
2003	568,5	638,5	17.314,50	30,46	38,6	7.538,73	195,30	5.347,4	10.977,25
2004	637,8	700,5	22.189,64	34,79	50,4	6.891,43	136,73	657,0	1.688,49
Durchschnitt	518,2	604,6	16.805,67	32,43	45,1	6.843,51	151,88	3.544,4	6.812,40

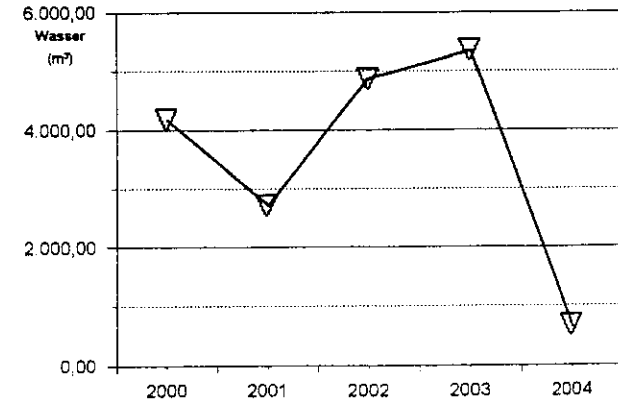
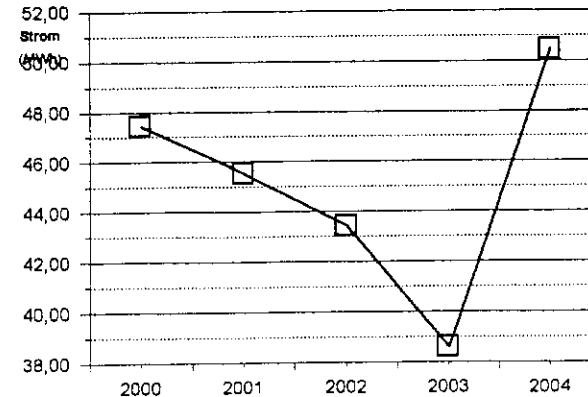
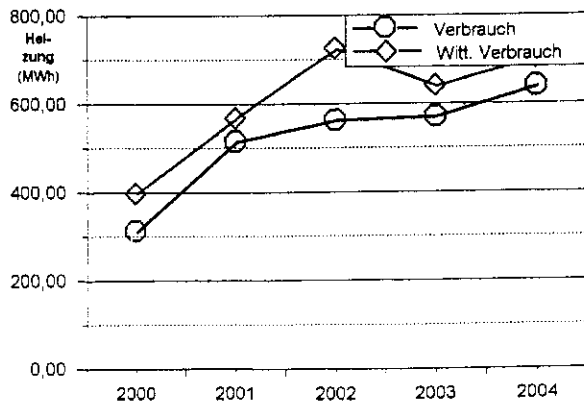

Nach Einbau eines Zwischenzählers wird ab 2004 der Wasserverbrauch für Schule und Berieselungsanlage f.d. Sportplatz getrennt erfasst.

Grundschule Roetgen

Einzelplan: 0 Allgemeine Verwaltung
 Abschnitt: 0 Gemeindeorgane
 Unterabschnitt: 210 Grundschulen
 Anschrift: Karlstraße 40
 Objektnr.: 30

Datenquelle: V
 Grundfläche: 1690 m² EBF
 Umbauter Raum: 0 m³ BRI
 Belegungszahl: ca. 160 Personen

Jahr	Heizung				Strom			Wasser	
	Verbrauch (MWh)	Witt.Verbr. (MWh)	Kosten (EUR)	Energiepreis (EUR/MWh)	Verbrauch (MWh)	Kosten (EUR)	Strompreis (EUR/MWh)	Verbrauch (m ³)	Kosten (EUR)
2000	444,9	568,2	16.189,53	36,39	23,4	2.953,61	126,22	188,3	397,25
2001	394,9	435,5	16.453,00	41,66	21,6	2.742,42	126,96	104,1	272,76
2002	517,6	666,0	21.357,48	41,26	28,1	3.795,22	135,06	331,2	725,10
2003	661,7	743,1	27.605,94	41,72	36,5	5.204,32	142,58	378,0	809,28
2004	672,6	738,7	29.015,83	43,14	39,4	6.038,59	153,26	338,7	817,48
Durchschnitt	538,3	630,3	22.124,35	41,10	29,8	4.146,83	139,16	268,1	604,37

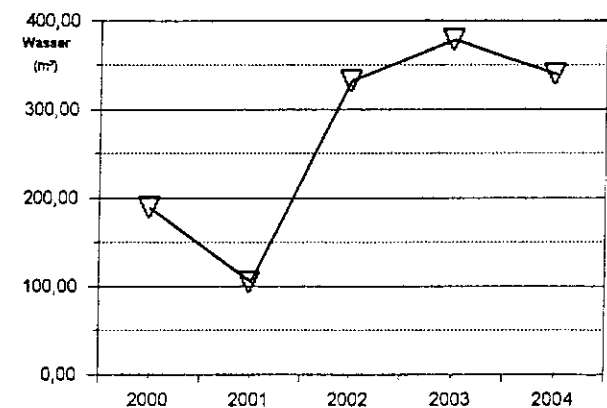
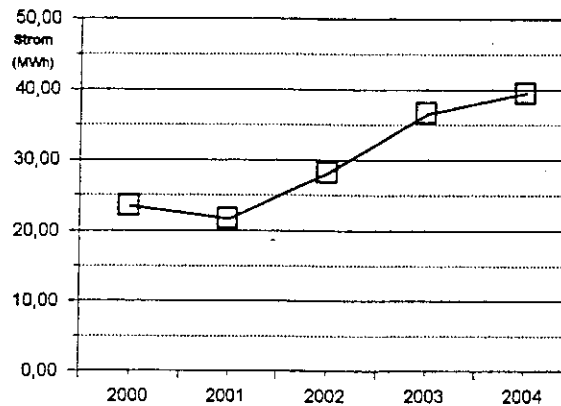
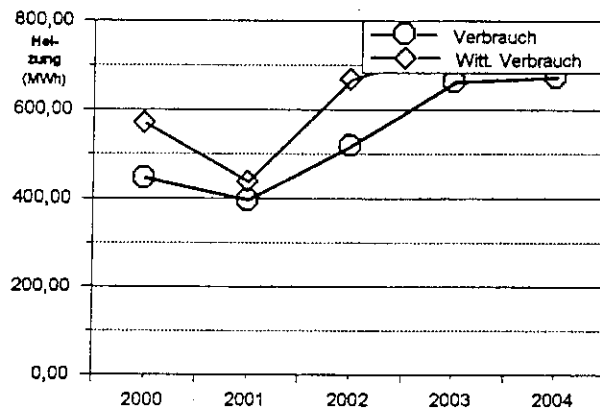

Grundschule Grüner Weg 3

Einzelplan: 0 Allgemeine Verwaltung
 Abschnitt: 0 Gemeindeorgane
 Unterabschnitt: 210 Grundschulen
 Anschrift: Grüner Weg 3
 Objektnr.: 33

Datenquelle: V
 Grundfläche: 2518,46 m² EBF
 Umbauter Raum: 0 m³ BRI
 Belegungszahl: ca. 310 Personen

Jahr	Heizung				Strom			Wasser	
	Verbrauch (MWh)	Witt.Verbr. (MWh)	Kosten (EUR)	Energiepreis (EUR/MWh)	Verbrauch (MWh)	Kosten (EUR)	Strompreis (EUR/MWh)	Verbrauch (m ³)	Kosten (EUR)
2000	232,4	296,8	7.788,81	33,51	29,9	3.792,06	126,82	728,5	1.820,51
2001	273,9	302,1	10.743,86	39,23	28,3	3.583,83	126,64	705,6	1.966,65
2002	342,9	441,2	12.985,22	37,87	30,6	3.995,16	130,56	697,3	2.073,59
2003	399,9	449,1	15.412,04	38,54	28,1	3.871,09	137,76	690,1	2.086,82
2004	414,3	455,0	16.411,81	39,61	27,8	4.103,09	147,59	1.000,0	2.826,39
Durchschnitt	332,7	388,9	12.668,35	38,08	28,9	3.869,05	133,69	764,3	2.154,79

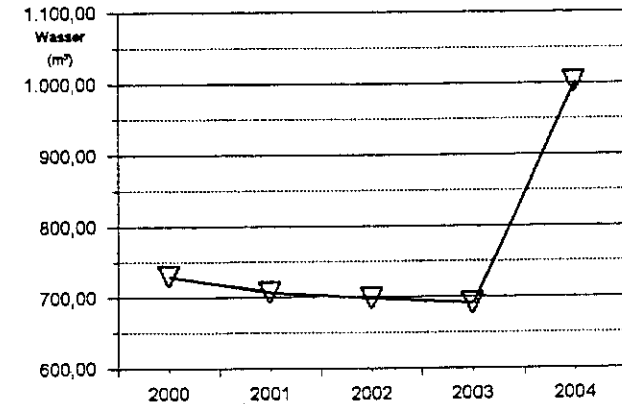
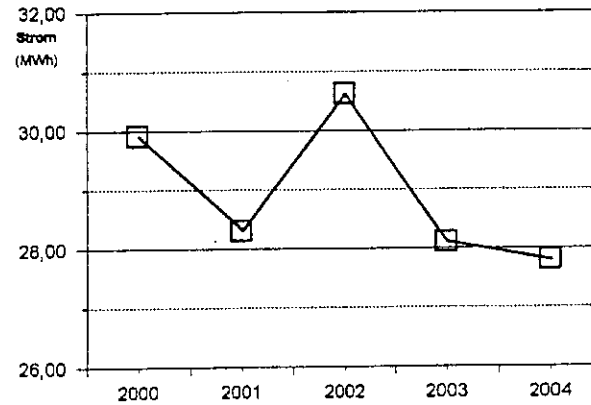
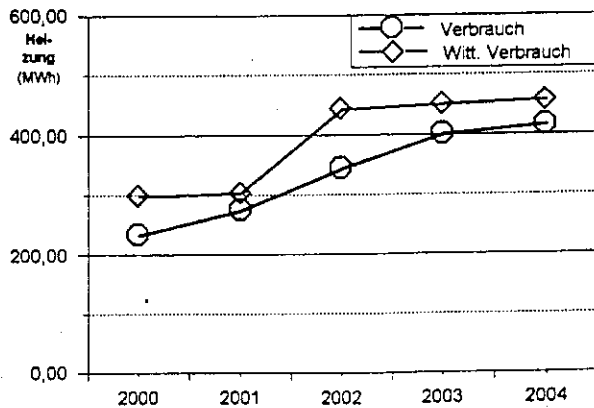

Grundschule Röhe

Einzelplan: 0 Allgemeine Verwaltung
 Abschnitt: 0 Gemeindeorgane
 Unterabschnitt: 210 Grundschulen
 Anschrift: Erfstr. 38 / Werdenstr. 41
 Objektnr.: 34

Datenquelle: V
 Grundfläche: 2120 m² EBF
 Umbauter Raum: 0 m³ BRI
 Belegungszahl: ca. 102 Personen

Jahr	Heizung				Strom			Wasser	
	Verbrauch (MWh)	Witt.Verbr. (MWh)	Kosten (EUR)	Energiepreis (EUR/MWh)	Verbrauch (MWh)	Kosten (EUR)	Strompreis (EUR/MWh)	Verbrauch (m ³)	Kosten (EUR)
2000	211,6	270,3	7.643,00	36,12	19,4	2.641,49	136,16	608,1	1.052,10
2001	323,6	356,9	10.279,35	31,77	19,1	2.577,82	134,96	1.100,0	1.826,94
2002	322,2	414,6	10.741,07	33,34	18,5	2.621,39	141,70	683,3	1.203,12
2003	377,5	424,0	11.940,66	31,63	17,2	2.561,41	148,92	460,6	876,25
2004	212,4	233,3	7.563,92	35,61	18,7	2.941,24	157,29	617,7	1.267,09
Durchschnitt	289,5	339,8	9.633,60	33,28	18,6	2.668,67	143,63	693,9	1.245,10

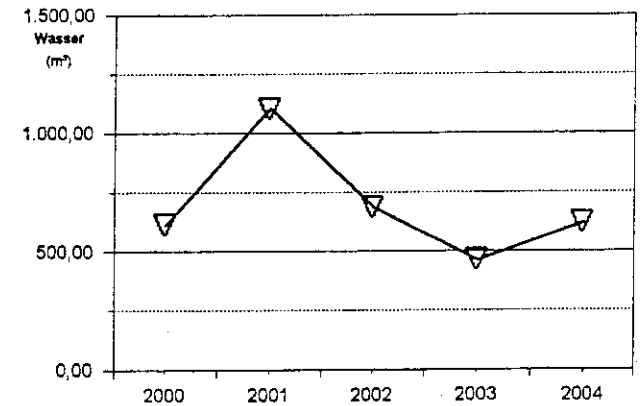
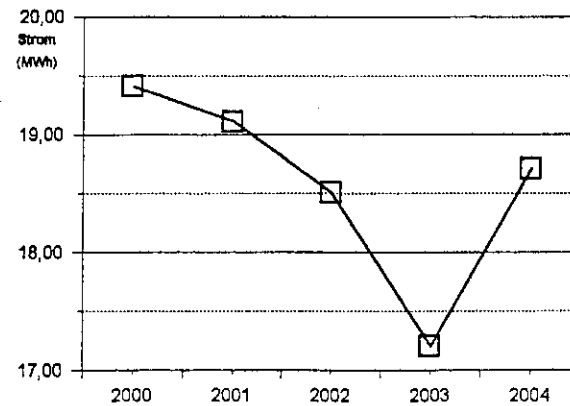
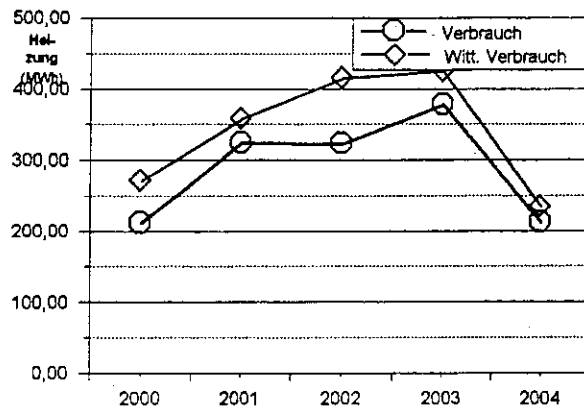

Grundschule Stich

Einzelplan: 0 Allgemeine Verwaltung
 Abschnitt: 0 Gemeindeorgane
 Unterabschnitt: 210 Grundschulen
 Anschrift: Stich 58
 Objektnr.: 35

Datenquelle: V
 Grundfläche: 2010 m² EBF
 Umbauter Raum: 0 m³ BRI
 Belegungszahl: ca. 239 Personen

Jahr	Heizung				Strom			Wasser	
	Verbrauch (MWh)	Witt.Verbr. (MWh)	Kosten (EUR)	Energiepreis (EUR/MWh)	Verbrauch (MWh)	Kosten (EUR)	Strompreis (EUR/MWh)	Verbrauch (m ³)	Kosten (EUR)
2000	223,2	285,1	17.787,41	79,69	20,4	4.413,86	216,37	0,0	0,00
2001	108,5	119,7	8.327,31	76,75	19,5	2.538,00	130,15	0,0	0,00
2002	189,1	243,3	5.425,27	28,69	25,3	3.318,81	131,18	1.387,0	2.551,95
2003	296,4	332,9	11.458,36	38,66	25,9	3.532,15	136,38	1.210,1	2.330,39
2004	300,3	329,8	13.600,60	45,29	26,2	3.843,15	146,69	1.187,3	2.515,16
Durchschnitt	223,5	262,2	11.319,79	50,65	23,5	3.529,19	150,43	756,9	1.479,50

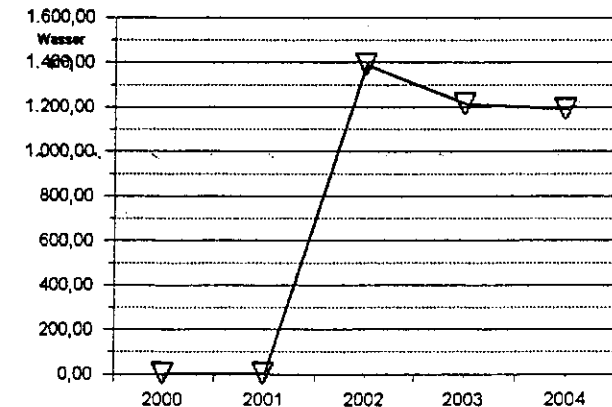
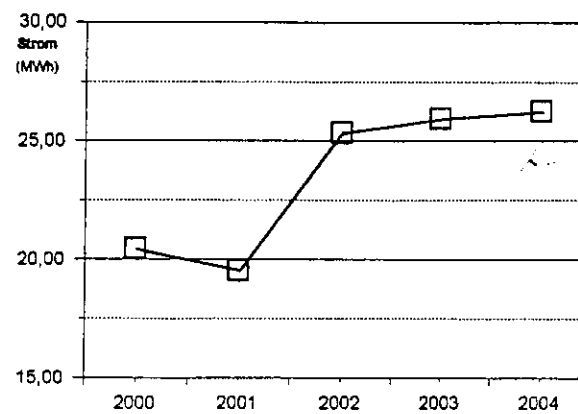
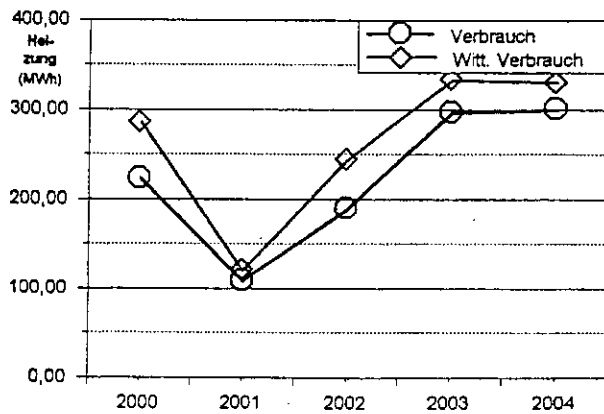

Grundschule Bergrath

Einzelplan: 0 Allgemeine Verwaltung
 Abschnitt: 0 Gemeindeorgane
 Unterabschnitt: 210 Grundschulen
 Anschrift: Weierstraße 13
 Objektnr.: 36

Datenquelle: V
 Grundfläche: 1820 m² EBF
 Umbauter Raum: 0 m³ BRI
 Belegungszahl: ca. 303 Personen

Jahr	Heizung				Strom			Wasser	
	Verbrauch (MWh)	Witt.Verbr. (MWh)	Kosten (EUR)	Energiepreis (EUR/MWh)	Verbrauch (MWh)	Kosten (EUR)	Strompreis (EUR/MWh)	Verbrauch (m ³)	Kosten (EUR)
2000	501,5	640,5	15.571,39	31,05	22,3	2.848,99	127,76	658,0	1.080,61
2001	590,4	651,1	18.619,14	31,54	24,2	3.110,73	128,54	751,7	1.235,99
2002	426,8	549,2	13.071,14	30,63	29,1	3.812,95	131,03	1.117,3	1.879,17
2003	554,5	622,8	17.402,92	31,38	24,5	3.380,32	137,97	613,9	1.074,87
2004	481,2	528,5	16.489,31	34,27	24,7	3.672,53	148,69	497,2	997,33
Durchschnitt	510,9	598,4	16.230,78	31,77	25,0	3.365,10	134,82	727,6	1.253,59

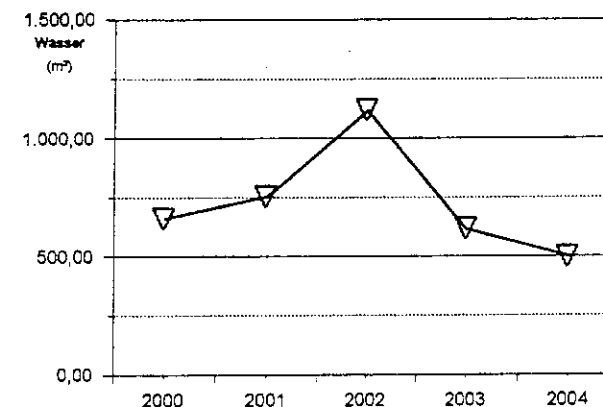
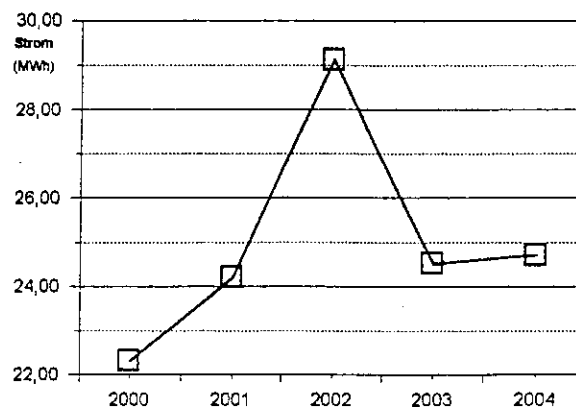
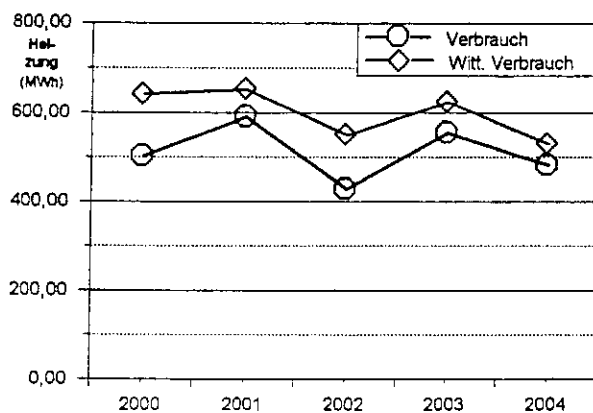

Grund- und Hauptschule Jahnstraße 21

Einzelplan: 0 Allgemeine Verwaltung
 Abschnitt: 0 Gemeindeorgane
 Unterabschnitt: 210 Grundschulen
 Anschrift: Jahnstraße 21
 Objektnr.: 16

Datenquelle: V
 Grundfläche: 8447,76 m² EBF
 Umbauter Raum: 0 m³ BRI
 Belegungszahl: ca. 595 Personen

Jahr	Heizung				Strom			Wasser	
	Verbrauch (MWh)	Witt.Verbr. (MWh)	Kosten (EUR)	Energiepreis (EUR/MWh)	Verbrauch (MWh)	Kosten (EUR)	Strompreis (EUR/MWh)	Verbrauch (m ³)	Kosten (EUR)
2000	819,8	1.047,1	37.068,34	45,22	59,0	9.579,18	162,36	989,5	2.260,81
2001	887,0	978,2	49.590,47	55,91	67,3	11.902,78	176,86	853,8	2.333,32
2002	869,9	1.119,4	42.964,58	49,39	68,9	11.649,93	169,08	1.504,9	3.534,67
2003	837,6	940,7	48.012,63	57,32	53,3	11.610,01	217,82	1.206,7	3.095,43
2004	884,0	970,9	46.623,69	52,74	73,3	12.181,01	166,18	893,7	2.732,54
Durchschnitt	859,7	1.011,3	44.851,94	52,17	64,4	11.384,58	176,89	1.089,7	2.791,35

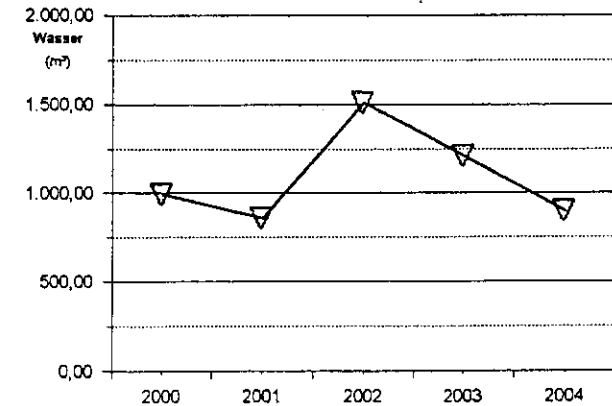
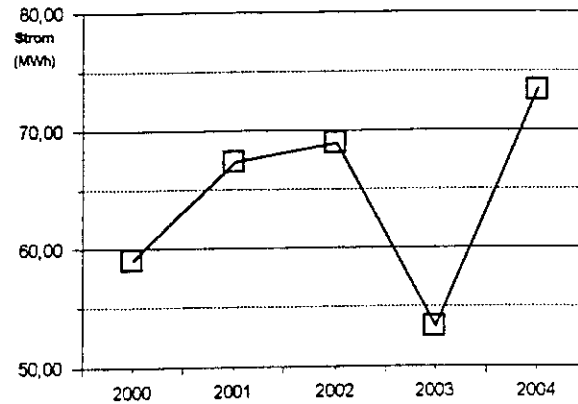
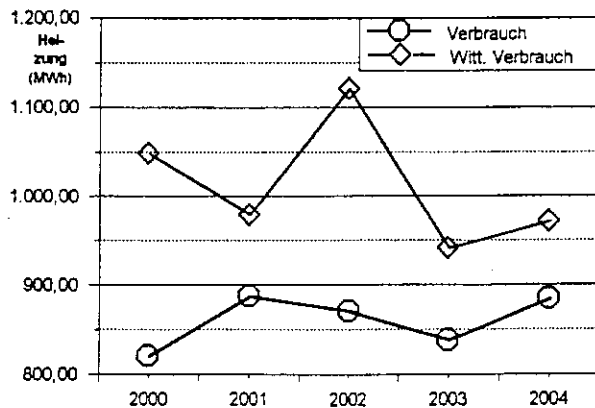

Schule für Lernbehinderte

Einzelplan: 2 Schulen
 Abschnitt: 27 Sonderschulen
 Unterabschnitt: 2700 Sonderschulen
 Anschrift: Martin-Luther-str. 14
 Objektnr.: 25

Datenquelle: V
 Grundfläche: 2510 m² EBF
 Umbauter Raum: 0 m³ BRI
 Belegungszahl: ca. 184 Personen

Jahr	Heizung				Strom			Wasser	
	Verbrauch (MWh)	Witt.Verbr. (MWh)	Kosten (EUR)	Energiepreis (EUR/MWh)	Verbrauch (MWh)	Kosten (EUR)	Strompreis (EUR/MWh)	Verbrauch (m ³)	Kosten (EUR)
2000	420,8	537,4	12.384,65	29,43	20,7	2.669,25	128,95	460,2	778,10
2001	510,3	562,8	19.072,21	37,37	19,5	2.521,90	129,33	378,2	658,15
2002	373,2	480,2	12.663,81	33,93	20,3	2.713,87	133,69	541,0	1.028,65
2003	416,1	467,3	14.675,62	35,27	21,1	2.946,19	139,63	826,0	1.528,07
2004	472,0	518,4	16.316,24	34,57	23,3	3.470,76	148,96	763,9	1.581,83
Durchschnitt	438,5	513,2	15.022,51	34,26	21,0	2.864,39	136,53	593,9	1.114,96

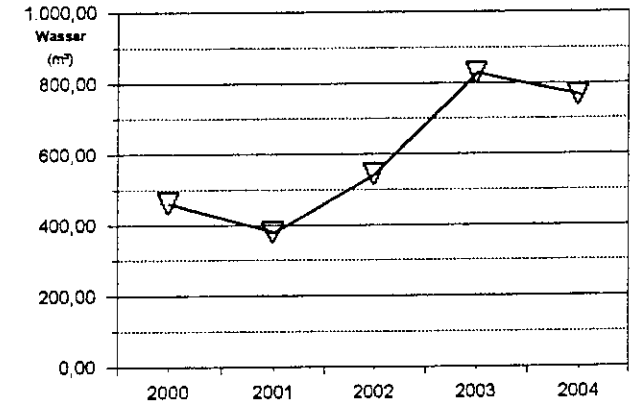
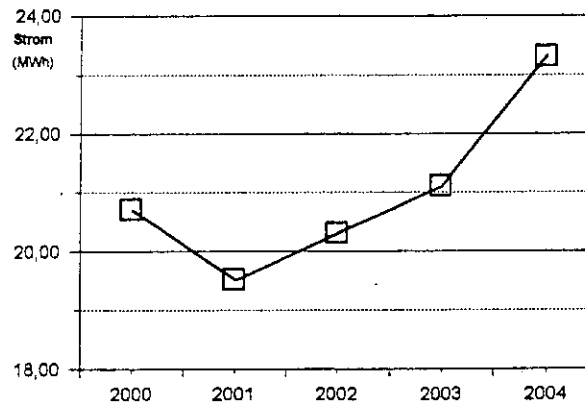
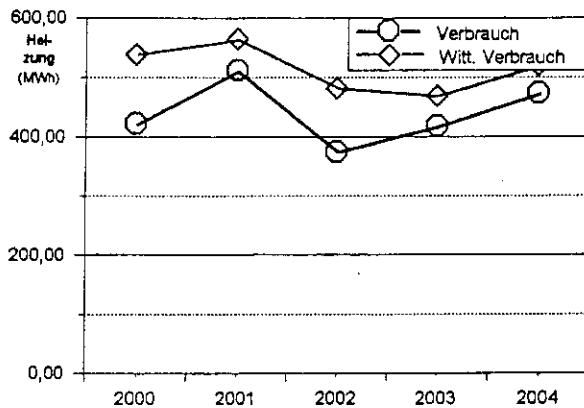

Gesamtschule Friedrichstraße

Einzelplan: 0 Allgemeine Verwaltung
 Abschnitt: 0 Gemeindeorgane
 Unterabschnitt: 280 Gesamtschulen
 Anschrift: Friedrichstraße 12-16
 Objektnr.: 03

Datenquelle: V
 Grundfläche: 13790 m² EBF
 Umbauter Raum: 0 m³ BRI
 Belegungszahl: ca. 1045 Personen

Jahr	Heizung				Strom			Wasser	
	Verbrauch (MWh)	Witt.Verbr. (MWh)	Kosten (EUR)	Energiepreis (EUR/MWh)	Verbrauch (MWh)	Kosten (EUR)	Strompreis (EUR/MWh)	Verbrauch (m ³)	Kosten (EUR)
2000	2.930,3	3.742,6	68.818,10	23,49	612,3	56.918,24	92,96	2.484,6	4.456,42
2001	2.291,1	2.526,8	90.776,15	39,62	613,6	55.833,31	90,99	3.767,7	7.027,95
2002	2.411,2	3.102,7	84.718,82	35,14	580,4	54.668,46	94,19	2.932,7	6.059,08
2003	2.509,8	2.818,7	82.693,96	32,95	542,5	69.184,92	127,53	2.733,0	5.863,09
2004	2.691,3	2.955,9	97.190,63	36,11	609,0	71.638,27	117,63	3.167,7	7.247,09
Durchschnitt	2.566,7	3.029,3	84.839,53	33,05	591,6	61.648,64	104,21	3.017,1	6.130,73

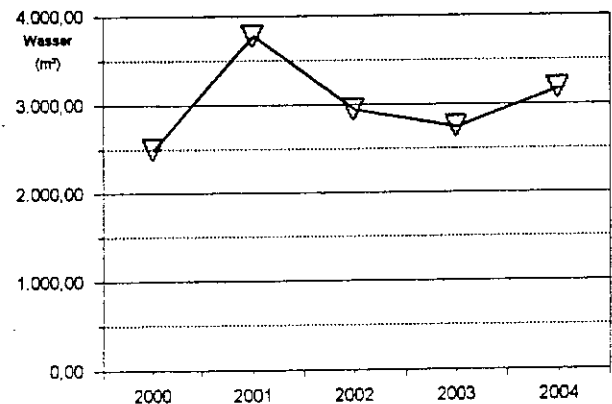
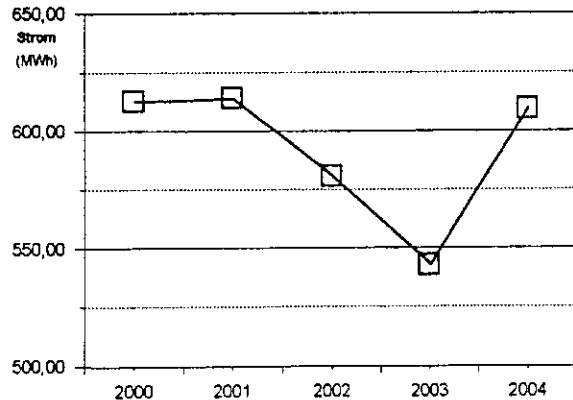
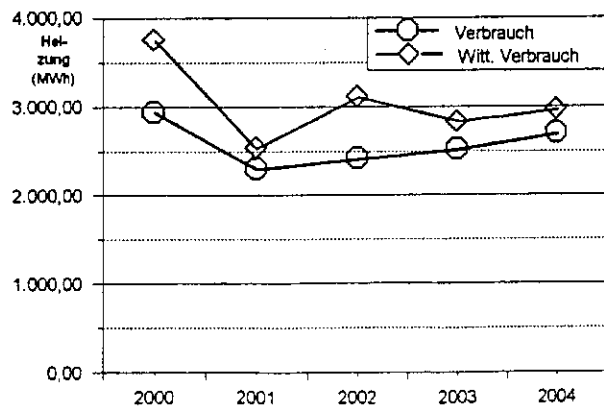

Realschule

Einzelplan: 2 Schulen
 Abschnitt: 22 Realschulen
 Unterabschnitt: 2200 Realschulen
 Anschrift: Pattemhof 7
 Objektnr.: 02

Datenquelle: V
 Grundfläche: 9528 m² EBF
 Umbauter Raum: 0 m³ BRI
 Belegungszahl: ca. 964 Personen

Jahr	Heizung				Strom			Wasser	
	Verbrauch (MWh)	Witt.Verbr. (MWh)	Kosten (EUR)	Energiepreis (EUR/MWh)	Verbrauch (MWh)	Kosten (EUR)	Strompreis (EUR/MWh)	Verbrauch (m ³)	Kosten (EUR)
2000	916,3	1.170,3	26.568,66	29,00	117,6	16.269,33	138,34	1.199,9	3.498,86
2001	1.229,6	1.356,1	45.798,30	37,25	153,5	20.213,34	131,68	1.732,3	4.044,30
2002	931,1	1.198,1	32.265,47	34,65	135,5	18.557,55	136,96	1.781,3	4.126,74
2003	949,5	1.066,4	33.530,44	35,31	124,7	22.332,06	179,09	1.691,5	4.026,18
2004	963,5	1.058,2	33.443,40	34,71	134,8	19.204,48	142,47	1.701,9	4.411,82
Durchschnitt	998,0	1.169,8	34.321,25	34,39	133,2	19.315,35	144,99	1.621,4	4.021,60

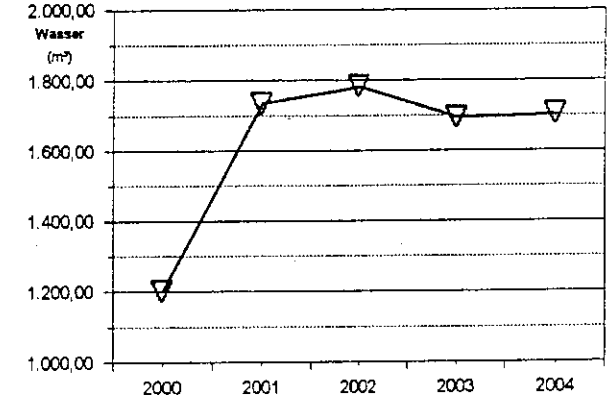
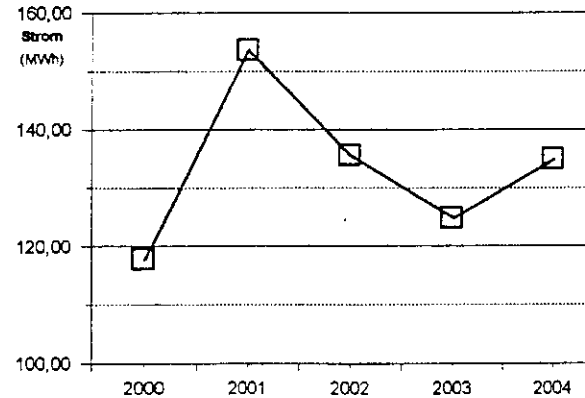
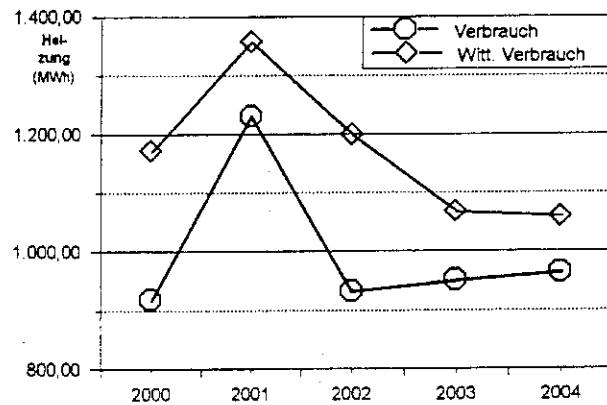

Gymnasium Peter-Paul-Straße 13

Einzelplan: 0 Allgemeine Verwaltung
 Abschnitt: 0 Gemeindeorgane
 Unterabschnitt: 230 Gymnasium
 Anschrift: Peter-Paul-Straße 13
 Objektnr.: 15

Datenquelle: V
 Grundfläche: 6191,5 m² EBF
 Umbauter Raum: 0 m³ BRI
 Belegungszahl: ca. 517 Personen

Jahr	Heizung				Strom			Wasser	
	Verbrauch (MWh)	Witt.Verbr. (MWh)	Kosten (EUR)	Energiepreis (EUR/MWh)	Verbrauch (MWh)	Kosten (EUR)	Strompreis (EUR/MWh)	Verbrauch (m ³)	Kosten (EUR)
2000	895,4	1.143,6	27.780,11	31,03	20,0	2.580,68	129,03	1.470,7	2.486,77
2001	1.182,6	1.304,3	45.456,59	38,44	81,6	13.640,74	167,17	1.363,6	2.345,79
2002	880,7	1.133,3	30.764,53	34,93	82,0	13.477,56	164,36	842,2	1.583,25
2003	910,3	1.022,3	33.475,14	36,77	76,7	14.221,79	185,42	1.031,3	1.914,48
2004	856,3	940,5	30.959,60	36,16	76,7	13.109,30	170,92	1.078,6	2.240,24
Durchschnitt	945,1	1.108,8	33.687,19	35,65	67,4	11.406,01	169,23	1.157,3	2.114,11

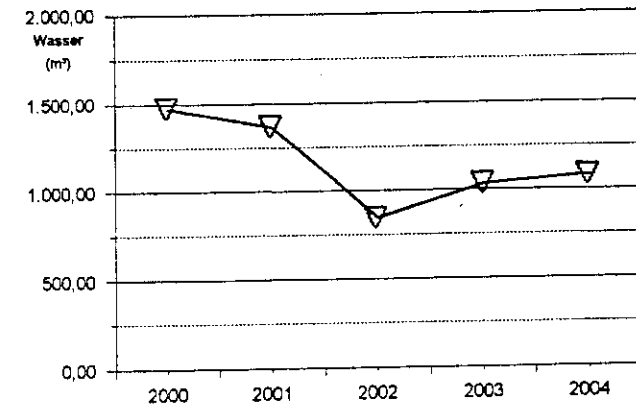
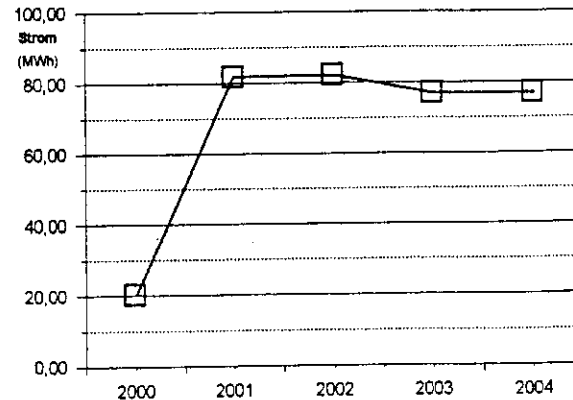
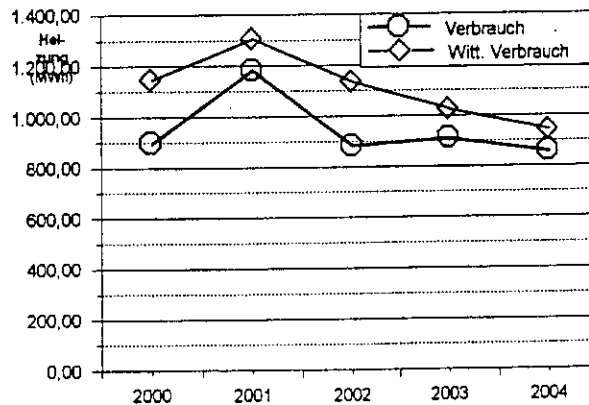

Gymnasium Gartenstraße

Einzelplan: 0 Allgemeine Verwaltung
 Abschnitt: 0 Gemeindeorgane
 Unterabschnitt: 230 Gymnasium
 Anschrift: Gartenstraße 39
 Objektnr.: 37

Datenquelle: V
 Grundfläche: 3761,9 m² EBF
 Umbauter Raum: 0 m³ BRI
 Belegungszahl: ca. 441 Personen

Jahr	Heizung				Strom			Wasser	
	Verbrauch (MWh)	Witt.Verbr. (MWh)	Kosten (EUR)	Energiepreis (EUR/MWh)	Verbrauch (MWh)	Kosten (EUR)	Strompreis (EUR/MWh)	Verbrauch (m ³)	Kosten (EUR)
2000	423,0	540,3	13.321,38	31,49	45,8	6.750,76	147,40	0,0	0,00
2001	317,5	350,2	17.532,00	55,22	44,4	7.290,02	164,19	0,0	0,00
2002	373,6	480,7	13.030,62	34,88	42,8	6.288,89	146,94	223,8	1.539,44
2003	360,5	404,9	13.261,23	36,79	34,2	7.301,15	213,48	271,5	1.949,27
2004	311,3	341,9	13.116,98	42,14	40,6	7.001,76	172,46	315,7	2.099,12
Durchschnitt	357,2	423,6	14.052,44	39,34	41,6	6.926,51	166,66	162,2	1.117,57

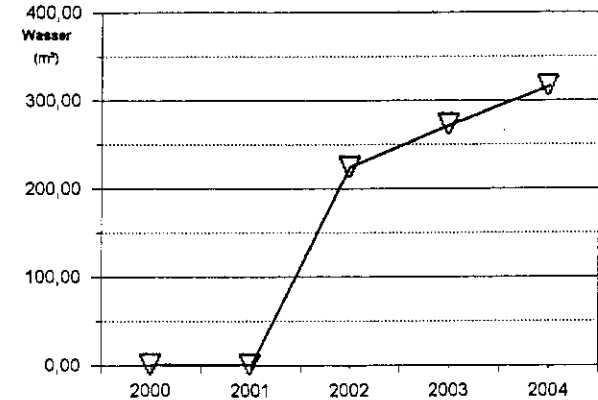
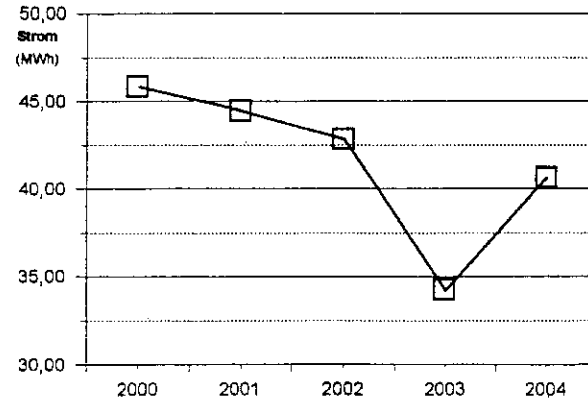
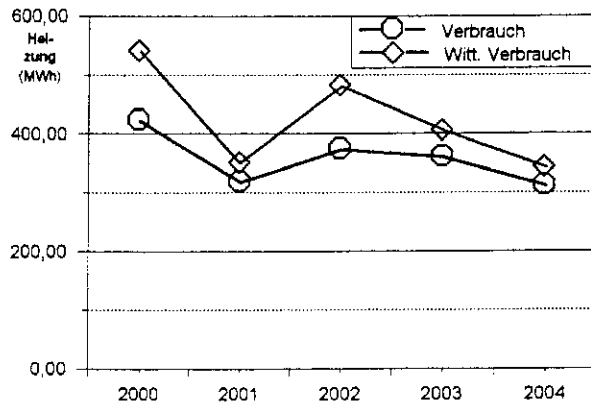

Kindergärten
Energiekosten / Abfallentsorgungsgebühren

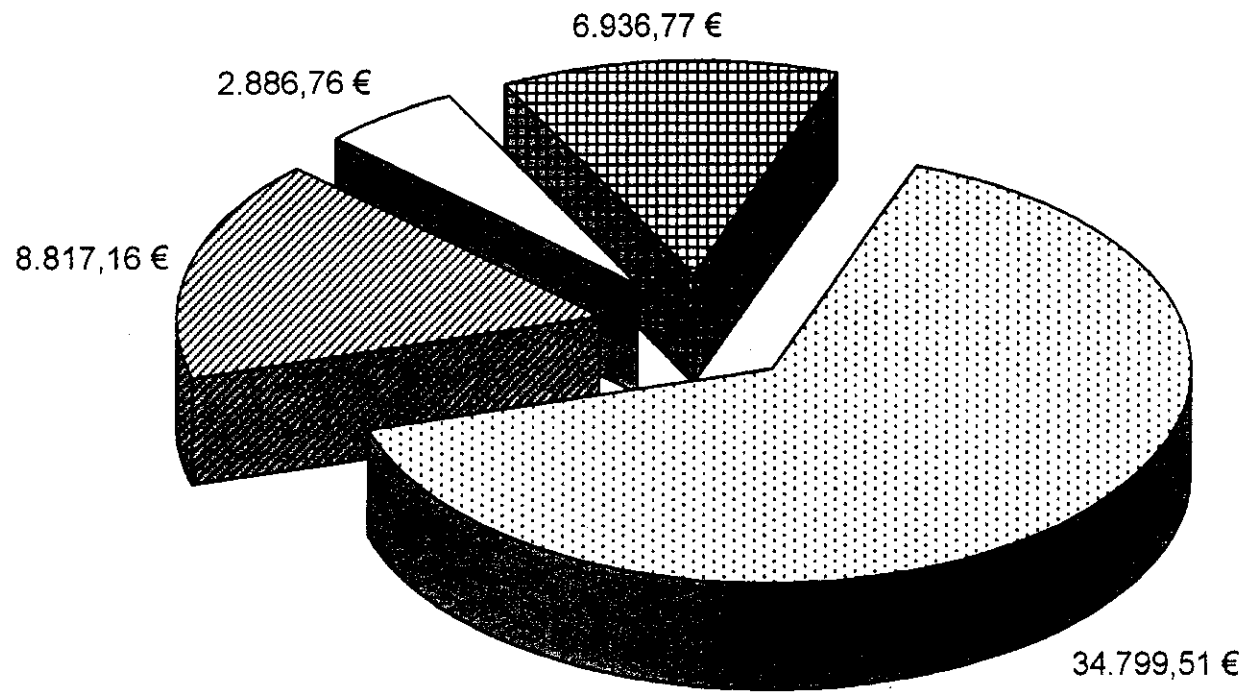

□ Heizkosten ▨ Stromkosten □ Wasserkosten ▩ Abfallentsorgungsgebühren

Kindergärten

Kostenvergleich 2001 / 2004 auf einen Blick

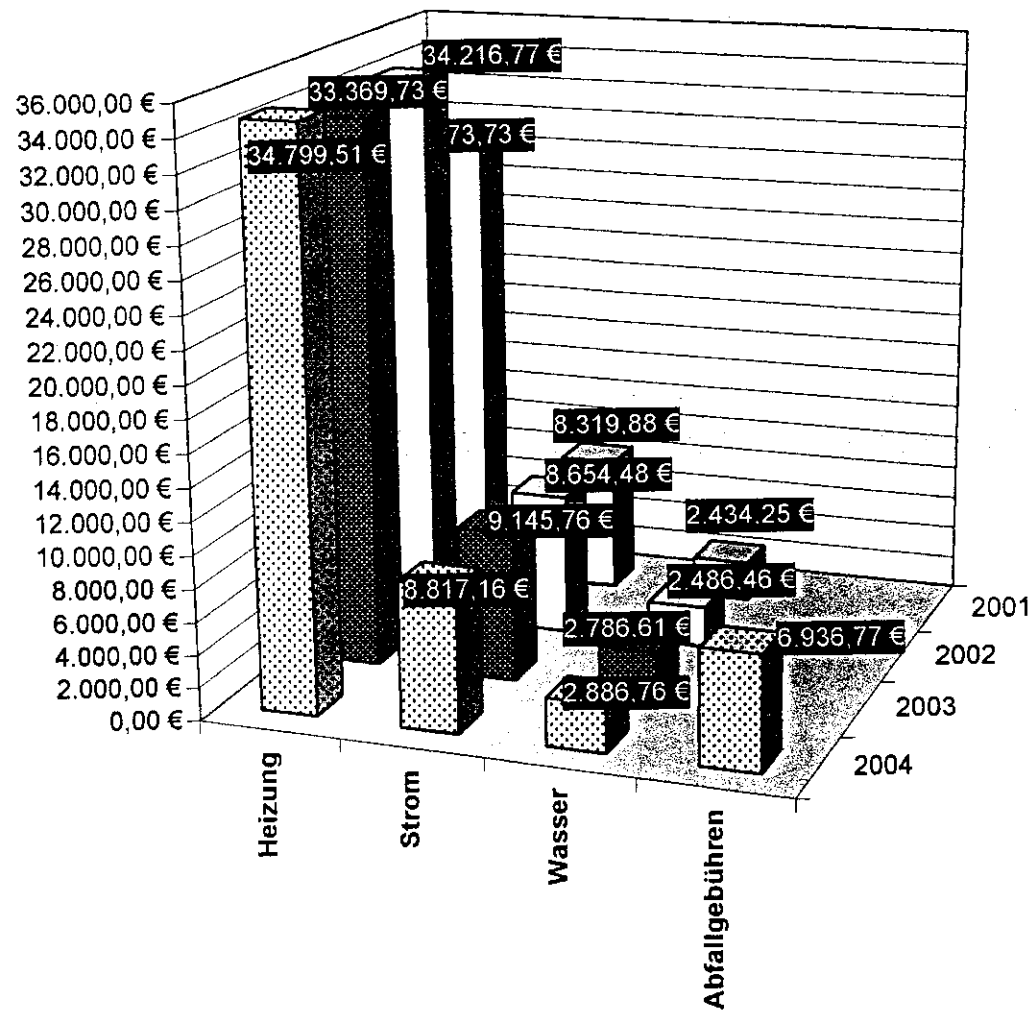

Kindergärten Wasserverbrauch (m³ / Person)

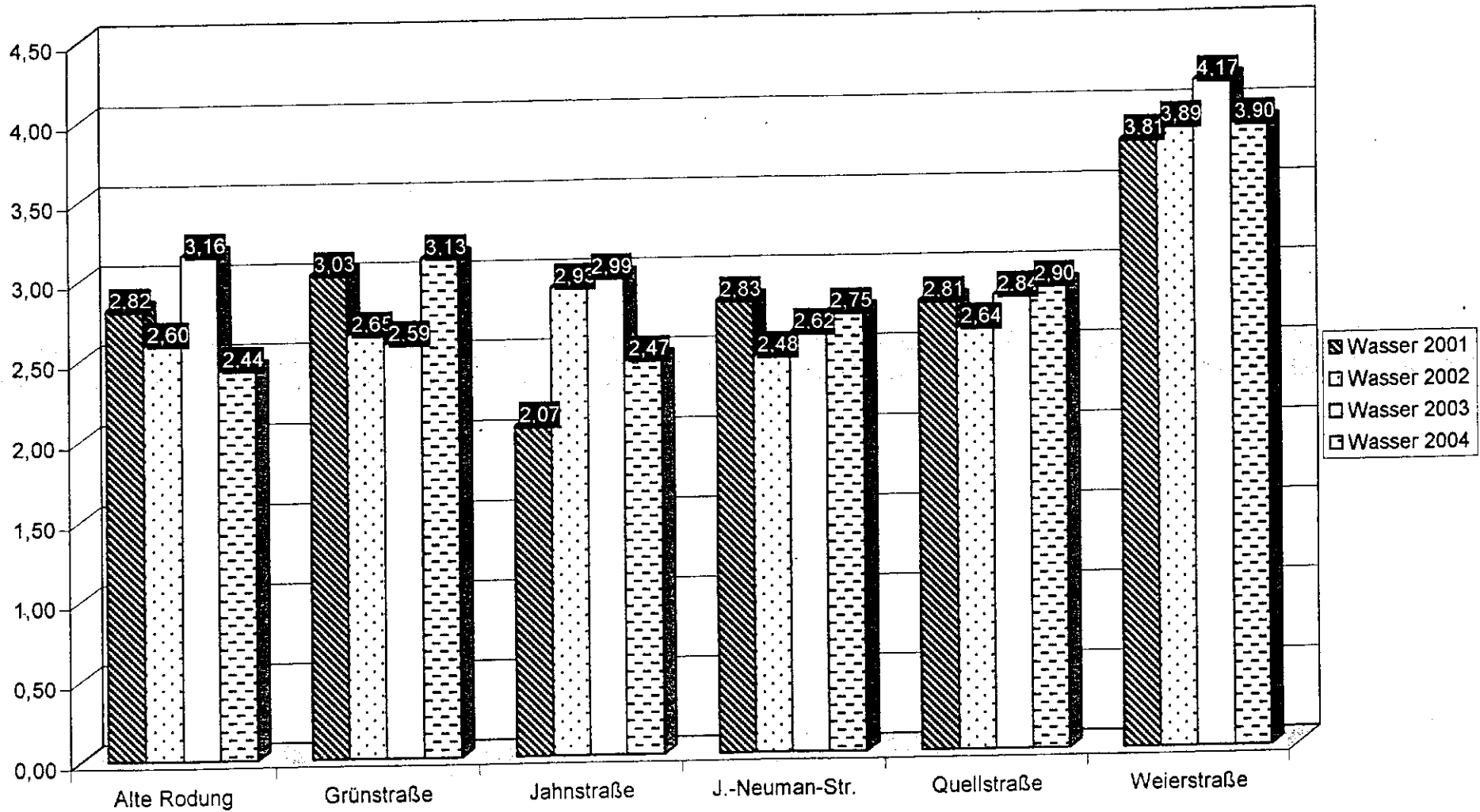

Kindergärten

Entwicklung Endenergieverbrauch und Kosten

Parameterwerte

Zeitraum von : 2000
 Zeitraum bis : 2004
 Datenquelle : V
 Objektnummer : %
 Objektauswahigruppe : %
 Objektadresse : %

zuständiges Amt : %
 Gemeinde : %
 Unterabschnitt : 464
 Abschnitt : %
 Einzelplan : %

Jahr	Anzahl Objekte	Verbrauch Heizung (MWh)	Heizkosten (EUR)	Energiepreis (EUR/MWh)	Stromverbrauch (MWh)	Stromkosten (EUR)	Strompreis (EUR/MWh)	Wasserverbrauch (m³)	Wasser/Abwasser (EUR)	Wasserpreis (EUR/m³)
2000	6	513,6	19.787,16	38,53	58,3	9.769,07	167,57	1.302	2.496,36	1,92
2001	6	698,2	28.673,72	41,07	62,6	8.319,87	132,91	1.287	2.434,24	1,89
2002	6	881,2	34.216,77	38,83	62,1	8.654,47	139,36	1.239	2.486,44	2,01
2003	6	817,1	33.369,73	40,84	62,7	9.145,76	145,87	1.325	2.786,61	2,10
2004	6	792,2	34.799,51	43,93	63,7	9.937,75	156,01	1.290	2.886,76	2,24
Durchschnitt:		740,5	30.169,38	40,74	61,9	9.165,39	148,12	1.288,8	2.618,08	2,03

Kindergärten

Kostenentwicklung 2000 - 2004

	2000	2001	2002	2003	2004
Heizkosten	19.787,16 €	28.673,72 €	34.216,77 €	33.369,73 €	34.799,51 €
Stromkosten	9.769,07 €	8.319,87 €	8.654,47 €	9.145,76 €	8.817,16 €
Wasserkosten	2.496,36 €	2.434,24 €	2.486,44 €	2.786,61 €	2.886,76 €
Gesamt:	32.052,59 €	39.427,83 €	45.357,68 €	45.302,10 €	46.503,43 €

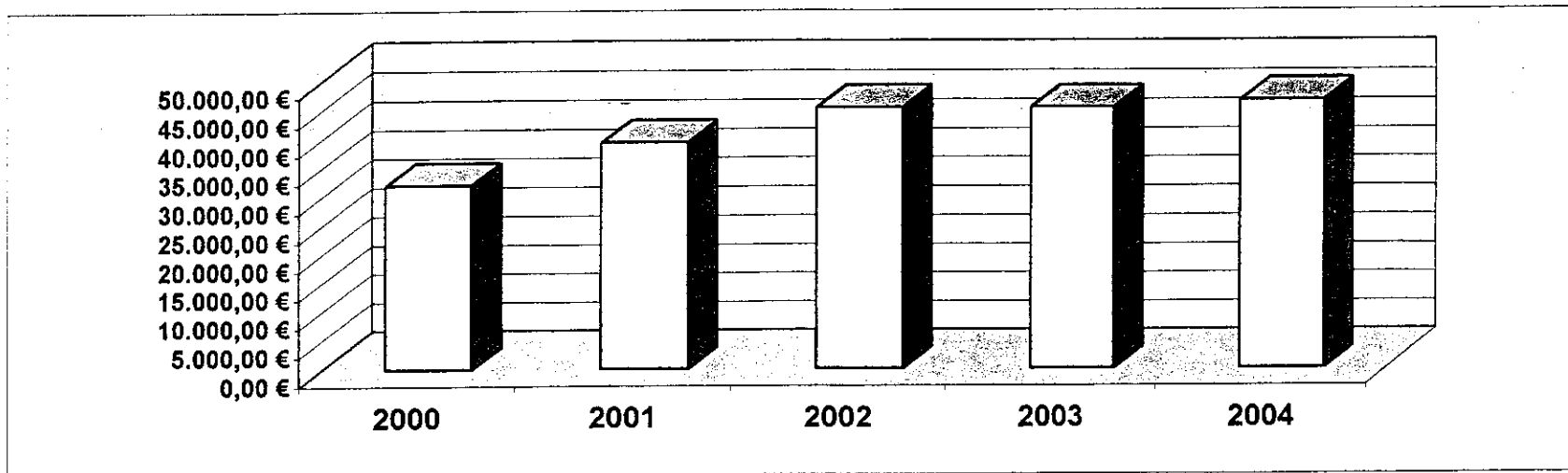

Kindergärten

Veränderung des Energieverbrauchs

Parameterwerte			
Betrachtungsjahr : 2004		Gemeinde :	%
Datenquelle : V		Unterabschnitt :	464
Objektnummer : %		Abschnitt :	%
Objektadresse : %		Einzelplan :	%
zuständiges Amt : %		Objektauswahlgruppe :	%

Anzahl Objekte 6
Energiebezugsfläche 3300,69 m²

Versorgung	Versorgungsart	Verbrauch	2003	Verbrauch	2004	Abweichung zu	2003	%
						absolut		
	Heizöl	118.389	kWh	90.021	kWh	-28.368	kWh	-24,0
Heizenergie	Gas	698.750	kWh	702.172	kWh	3.421	kWh	0,5
	Summe Heizenergie	817.139	kWh	792.192	kWh	-24.947	kWh	-3,1
Licht und Kraft	Strom	62.670	kWh	63.730	kWh	1.060	kWh	1,7
Wasser	Wasser	1.325	cbm	1.290	cbm	-35	cbm	-2,7

Kindergärten

Preisentwicklung Strom, Licht und Kraft

Parameterwerte

Zeitraum von	: 2000	zuständiges Amt	: %
Zeitraum bis	: 2004	Gemeinde	: %
Datenquelle	: V	Unterabschnitt	: 464
Objektnummer	: %	Abschnitt	: %
Objektauswahlgruppe	: %	Einzelplan	: %
Objektadresse	: %		

Jahr	Anzahl Objekte	Strom (EUR/MWh)	Sonstiges (EUR/MWh)	Mittelwert (EUR/MWh)	Abweichung zum Basisjahr (%)
2000	6	167,57	0,00	167,57	0,00
2001	6	132,91	0,00	132,91	-20,68
2002	6	139,36	0,00	139,36	-16,83
2003	6	145,87	0,00	145,87	-12,95
2004	6	156,01	0,00	156,01	-6,90
Mittelwertschnitt		148,12	0,00	148,12	

Kindergärten

Preisentwicklung Wasser

Parameterwerte

Zeitraum von : 2000	Gemeinde : %
Zeitraum bis : 2004	Unterabschnitt : 464
Datenquelle : V	Abschnitt : %
Objektnummer : %	Einzelplan : %
Objektadresse : %	Objektauswahlgruppe : %
zuständiges Amt : %	

Jahr	Anzahl Objekte	Wasser (EUR/cbm)	Abwasser (EUR/cbm)	Regenwasser (EUR)	Sonstiges (EUR/cbm)	Mittelwert (EUR/cbm)	Abweichung zum Basisjahr (%)
2000	6	1,92	0,00	0,00	0,00	1,92	0,00
2001	6	1,89	0,00	0,00	0,00	1,89	-1,56
2002	6	2,01	0,00	0,00	0,00	2,01	4,69
2003	6	2,10	0,00	0,00	0,00	2,10	9,38
2004	6	2,24	0,00	0,00	0,00	2,24	16,67
Durchschnitt		2,03	0,00	0,00	0,00	2,24	

Kindergärten

Preisentwicklung Heizenergie

Parameterwerte

Zeitraum von : 2000
 Zeitraum bis : 2004
 Datenquelle : V
 Objektnummer : %
 Objektauswahlgruppe : %
 Objektadresse : %

zuständiges Amt : %
 Gemeinde : %
 Unterabschnitt : 464
 Abschnitt : %
 Einzelplan : %

Jahr	Anzahl Objekte	Gas (EUR/MWh)	Heizöl (EUR/MWh)	Wärme (EUR/MWh)	Strom (EUR/MWh)	Sonstiges (EUR/MWh)	Mittelwert (EUR/MWh)	Abweichung zum Basisjahr (%)
2000	6	38,97	33,09	0,00	50,51	0,00	38,53	0,00
2001	6	42,85	31,58	0,00	0,00	0,00	41,07	6,59
2002	6	42,43	26,16	0,00	0,00	0,00	38,83	0,78
2003	6	43,42	25,54	0,00	0,00	0,00	40,84	6,00
2004	6	44,73	37,75	0,00	0,00	0,00	43,98	14,14
Durchschnitt		42,76	29,68	0,00	50,51	0,00	40,79	

Kindergarten Alte Rodung

Einzelplan: 0 Allgemeine Verwaltung
 Abschnitt: 0 Gemeindeorgane
 Unterabschnitt: 464 Kindergärten
 Anschrift: Alte Rodung 100
 Objektnr.: 28

Datenquelle: V
 Grundfläche: 826,18 m² EBF
 Umbauter Raum: 0 m² BRI
 Belegungszahl: ca. 90 Personen

Jahr	Heizung				Strom			Wasser	
	Verbrauch (MWh)	Witt.Verbr. (MWh)	Kosten (EUR)	Energiepreis (EUR/MWh)	Verbrauch (MWh)	Kosten (EUR)	Strompreis (EUR/MWh)	Verbrauch (m ³)	Kosten (EUR)
2000	68,8	87,9	3.111,91	45,23	13,8	3.318,27	240,45	267,6	483,26
2001	133,8	147,6	5.560,67	41,56	12,9	1.689,75	130,99	254,3	467,83
2002	178,2	229,3	7.238,03	40,62	13,1	1.783,33	136,13	264,7	499,59
2003	178,4	200,4	7.385,22	41,40	12,9	1.843,91	142,94	322,8	604,97
2004	177,7	195,2	7.675,55	43,19	13,5	2.059,88	152,58	252,9	533,59
Durchschnitt	147,4	172,1	6.194,28	42,03	13,2	2.139,03	161,56	272,5	517,85

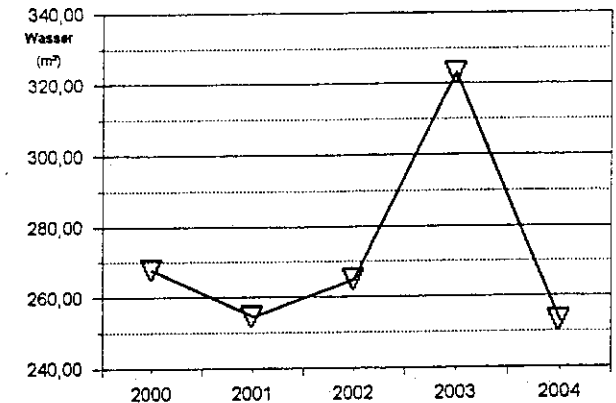
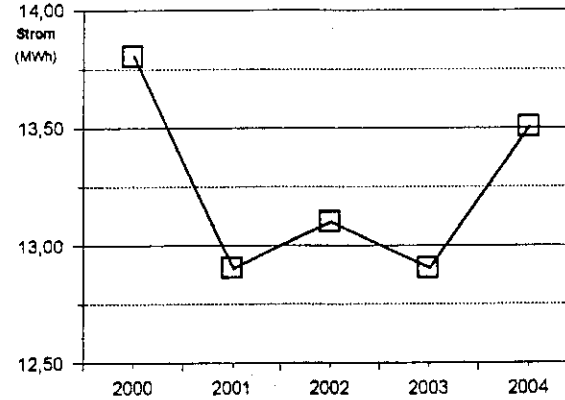
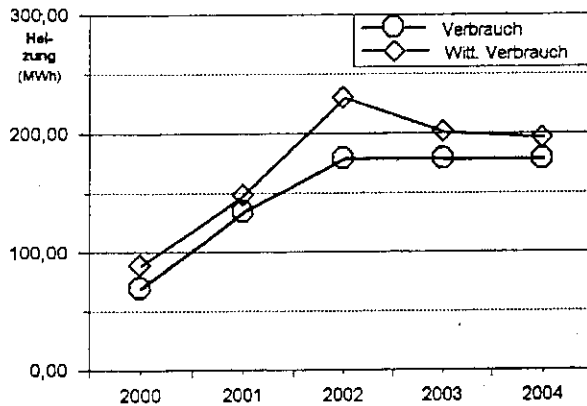

Kindergarten Grünstraße

Einzelplan: 0 Allgemeine Verwaltung
 Abschnitt: 0 Gemeindeorgane
 Unterabschnitt: 464 Kindergärten
 Anschrift: Grünstraße 99
 Objektnr.: 29

Datenquelle: V
 Grundfläche: 347,09 m² EBF
 Umbauter Raum: 0 m³ BRI
 Belegungszahl: ca. 65 Personen

Jahr	Heizung				Strom			Wasser	
	Verbrauch (MWh)	Witt.Verbr. (MWh)	Kosten (EUR)	Energiepreis (EUR/MWh)	Verbrauch (MWh)	Kosten (EUR)	Strompreis (EUR/MWh)	Verbrauch (m ³)	Kosten (EUR)
2000	92,5	118,1	3.059,35	33,07	8,1	1.110,48	137,10	177,3	319,71
2001	110,5	121,9	3.490,95	31,59	7,9	1.092,96	138,35	197,5	358,96
2002	195,2	251,2	5.107,75	26,17	8,1	1.162,12	143,47	172,0	352,85
2003	118,4	133,0	3.025,12	25,55	7,9	1.187,32	150,29	165,5	375,40
2004	90,0	98,8	3.399,70	37,77	7,8	1.261,12	161,68	203,0	454,74
Durchschnitt	121,3	144,6	3.616,57	29,81	8,0	1.162,80	146,08	183,1	372,33

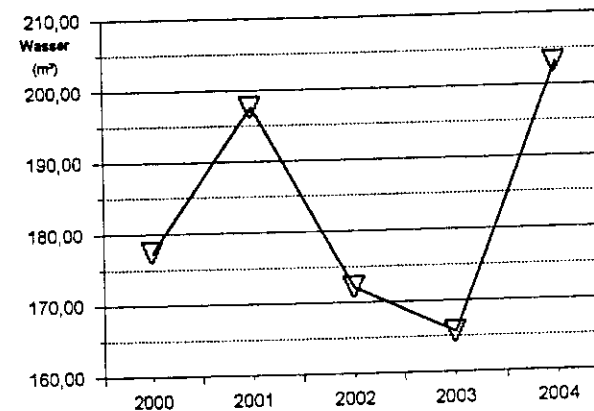
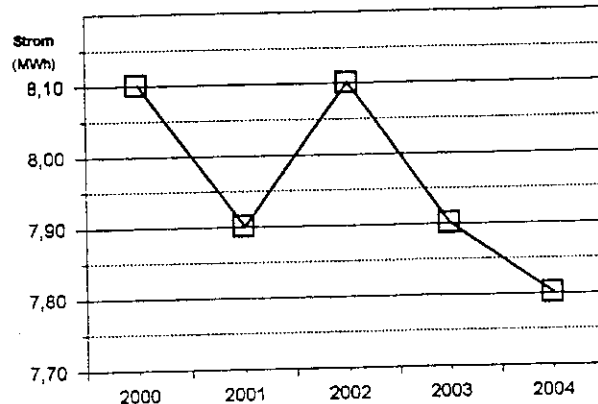
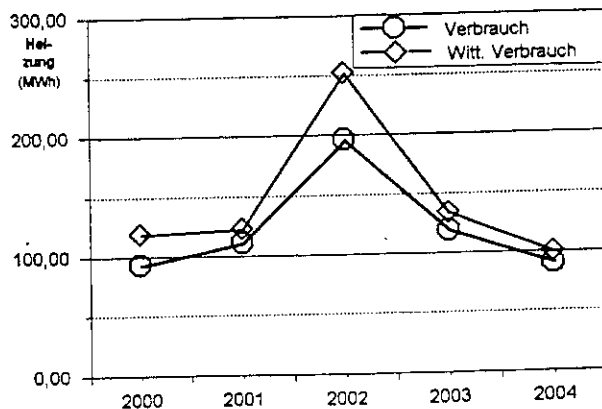

Kindergarten Jahnstraße 25

Einzelplan: 0 Allgemeine Verwaltung
 Abschnitt: 0 Gemeindeorgane
 Unterabschnitt: 464 Kindergärten
 Anschrift: Jahnstraße 25
 Objektnr.: 31

Datenquelle: V
 Grundfläche: 658,87 m² EBF
 Umbauter Raum: 0 m³ BRI
 Belegungszahl: ca. 90 Personen

Jahr	Heizung				Strom			Wasser	
	Verbrauch (MWh)	Witt.Verbr. (MWh)	Kosten (EUR)	Energiepreis (EUR/MWh)	Verbrauch (MWh)	Kosten (EUR)	Strompreis (EUR/MWh)	Verbrauch (m ³)	Kosten (EUR)
2000	121,9	155,7	4.796,28	39,35	6,8	1.175,86	172,92	188,3	362,08
2001	141,7	156,3	6.386,03	45,07	7,9	1.094,01	138,48	186,5	362,75
2002	191,9	246,9	8.374,45	43,64	7,8	1.124,39	144,15	190,6	380,30
2003	202,2	227,1	8.937,44	44,20	7,7	1.168,60	151,77	200,2	402,75
2004	207,1	227,5	9.410,15	45,44	8,0	1.279,77	159,97	197,5	437,95
Durchschnitt	173,0	202,7	7.580,87	43,83	7,6	1.168,53	152,95	192,6	389,17

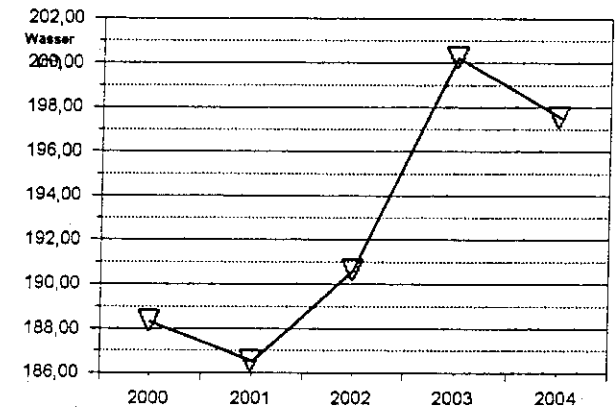
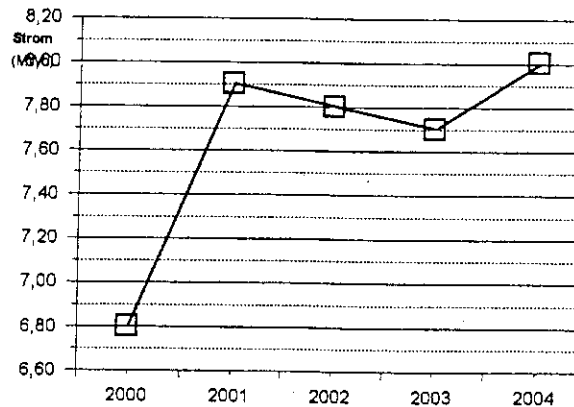
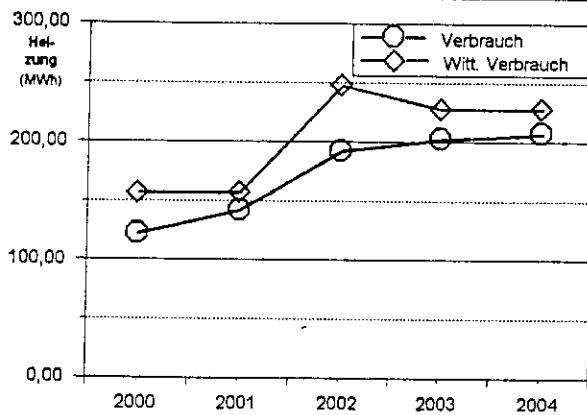

Städt. Kindergarten Johanna-Neuman-Str. 43

Einzelplan: 0 Allgemeine Verwaltung
 Abschnitt: 0 Gemeindeorgane
 Unterabschnitt: 464 Kindergärten
 Anschrift: Johanna-Neuman-Str. 43
 Objektnr.: 26

Datenquelle: V
 Grundfläche: 557,87 m² EBF
 Umbauter Raum: 0 m³ BRI
 Belegungszahl: ca. 81 Personen

Jahr	Heizung				Strom			Wasser	
	Verbrauch (MWh)	Witt.Verbr. (MWh)	Kosten (EUR)	Energiepreis (EUR/MWh)	Verbrauch (MWh)	Kosten (EUR)	Strompreis (EUR/MWh)	Verbrauch (m ³)	Kosten (EUR)
2000	116,0	148,2	4.426,74	38,16	9,3	1.536,39	165,20	234,6	431,19
2001	140,1	154,5	6.070,92	43,33	9,9	1.331,78	134,52	229,3	428,80
2002	150,3	193,4	6.544,16	43,54	10,6	1.485,08	140,10	201,1	396,91
2003	139,6	156,8	6.280,13	44,99	9,9	1.461,78	147,65	196,4	395,39
2004	143,3	157,4	6.577,79	45,90	9,2	1.461,69	158,88	206,2	455,73
Durchschnitt	137,9	162,0	5.979,95	43,38	9,8	1.455,34	148,81	213,5	421,60

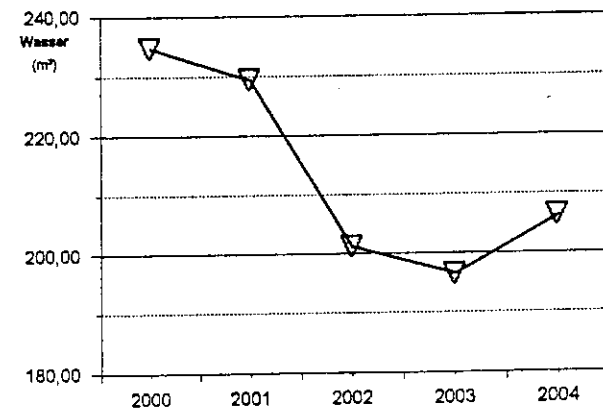
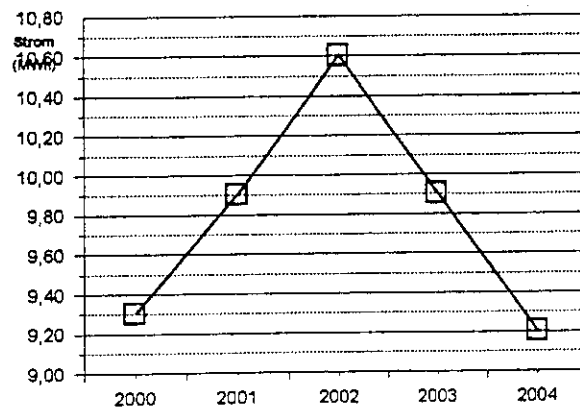
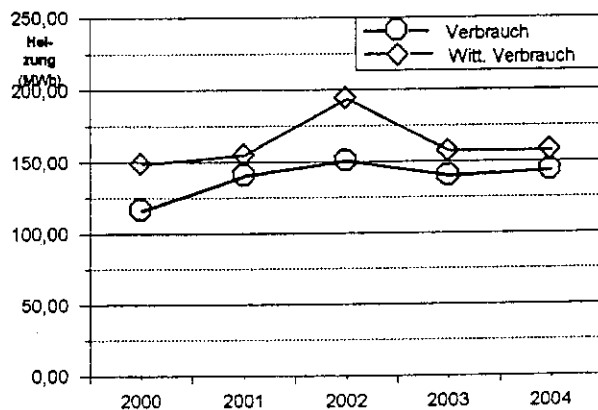

Städt. Kindergarten Quellstraße 26

Einzelplan: 0 Allgemeine Verwaltung
 Abschnitt: 0 Gemeindeorgane
 Unterabschnitt: 464 Kindergärten
 Anschrift: Quellstraße 26
 Objektnr.: 24

Datenquelle: V
 Grundfläche: 600,08 m² EBF
 Umbauter Raum: 0 m³ BRI
 Belegungszahl: ca. 80 Personen

Jahr	Heizung				Strom			Wasser	
	Verbrauch (MWh)	Witt.Verbr. (MWh)	Kosten (EUR)	Energiepreis (EUR/MWh)	Verbrauch (MWh)	Kosten (EUR)	Strompreis (EUR/MWh)	Verbrauch (m ³)	Kosten (EUR)
2000	41,5	53,0	1.683,85	40,57	10,6	1.339,57	126,37	233,4	446,00
2001	89,7	98,9	3.665,15	40,86	13,8	1.803,97	130,72	224,8	441,31
2002	67,6	87,0	2.848,30	42,13	13,0	1.771,66	136,28	211,4	461,57
2003	78,0	87,6	3.429,24	43,96	14,2	2.013,30	141,78	207,1	494,34
2004	74,3	81,6	3.339,28	44,94	13,9	2.108,68	151,70	232,0	551,31
Durchschnitt	70,2	81,6	2.993,16	42,63	13,1	1.807,43	137,97	221,7	478,90

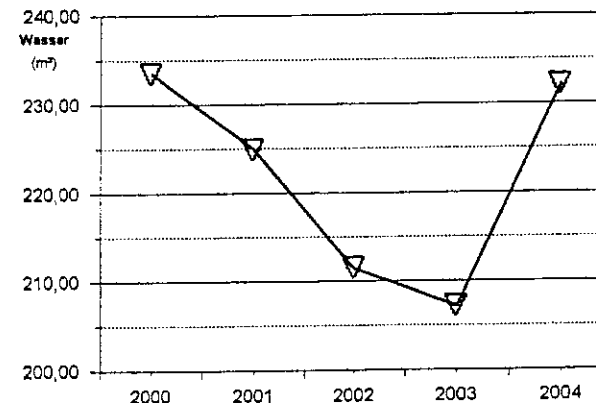
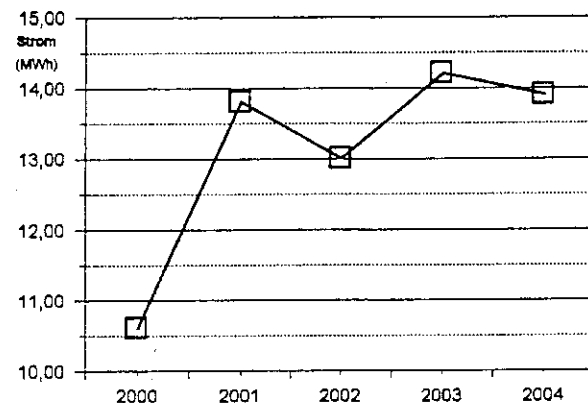
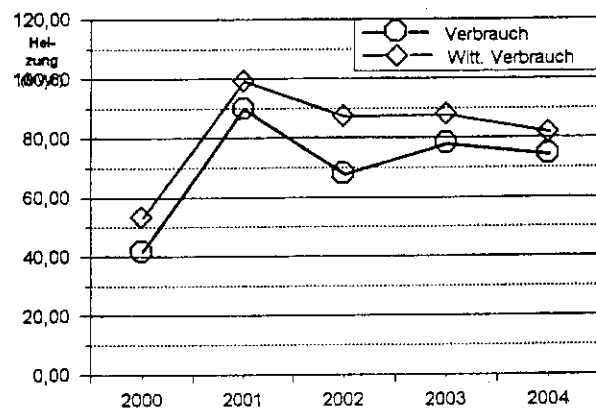

Städt. Kindergarten Weierstraße

Einzelplan: 0 Allgemeine Verwaltung
 Abschnitt: 0 Gemeindeorgane
 Unterabschnitt: 464 Kindergärten
 Anschrift: Weierstraße 6a
 Objektnr.: 23

Datenquelle: V
 Grundfläche: 310,6 m² EBF
 Umbauter Raum: 0 m³ BRI
 Belegungszahl: ca. 51 Personen

Jahr	Heizung				Strom			Wasser	
	Verbrauch (MWh)	Witt.Verbr. (MWh)	Kosten (EUR)	Energiepreis (EUR/MWh)	Verbrauch (MWh)	Kosten (EUR)	Strompreis (EUR/MWh)	Verbrauch (m ³)	Kosten (EUR)
2000	72,9	93,1	2.709,03	37,16	9,7	1.288,52	132,84	201,0	454,13
2001	82,4	90,9	3.500,01	42,48	10,2	1.307,41	128,18	194,6	374,60
2002	97,9	126,0	4.104,07	41,92	9,5	1.327,90	139,78	199,5	395,24
2003	100,5	112,9	4.312,59	42,91	10,0	1.470,85	147,08	233,3	513,76
2004	99,9	109,7	4.397,05	44,01	11,4	1.766,60	154,96	198,4	453,43
Durchschnitt	90,7	106,5	3.804,55	41,94	10,2	1.432,25	140,97	205,4	438,23

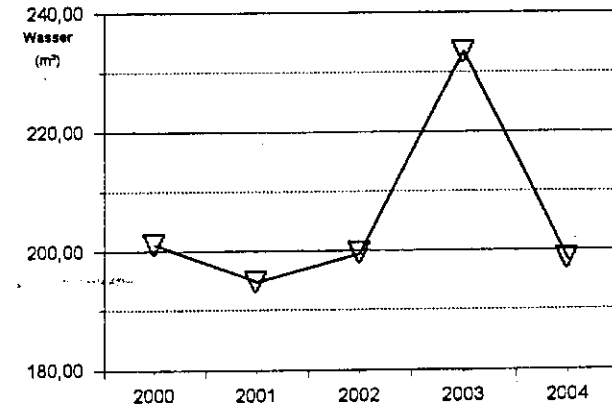
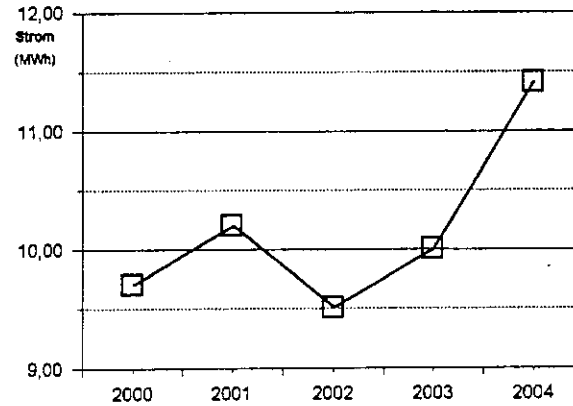
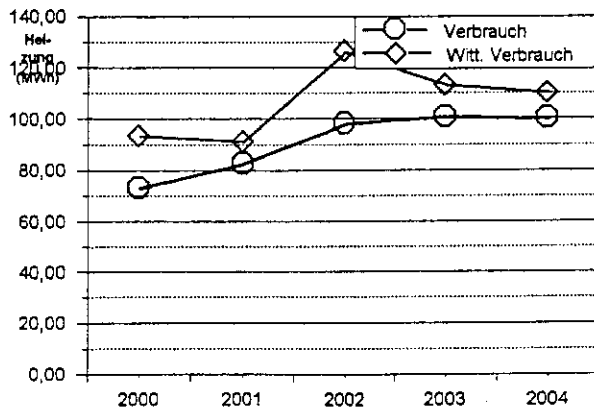

Kindergarten Weisweiler

Verbrauchswerte einzelner Objektteile

Objekt	Verbrauchs- Energieart/Maßeinheit		bestim- Zählernummer mung EVU/Vertr.art/V.art	Jahr	Jan.	Feb.	März	April	Mai	Juni	Juli	Aug.	Sep.	Okt.	Nov.	Dez.	Gesamt		
01 GS Weisweiler Auf dem Driesch Eschweiler 02 Kindergarten	J	Gas	(cbm)	2000													0		
				2356591	2001	926	531	516	572	310	6	0	0	239	269	1118	1557	6044	
					2002	1218	393	396	682	202	4	0	0	190	706	984	1231	6006	
				EWV GAS S2/S3	2003	1450	1318	733	576	216	0	3	13	127	840	699	1208	7183	
					2004	1286	1098	986	469	329	81	39	10	103	375	974	1352	7102	
	J	Wasser	(cbm)	2000	13	12	15	15	15	15	15	15	15	15	15	15	15	175	
				28230705	2001	15	14	10	10	10	10	10	10	10	10	10	10	10	129
					2002	10	9	5	3	3	3	3	3	3	3	3	3	3	51
				EWV WASSER	2003	0	0	2	3	4	3	4	4	4	3	4	3	4	34
					2004	4	3	3	3	3	3	3	3	3	3	3	3	3	37
	J	Strom	(kWh)	2000														0	
				5002637	2001														0
					2002	0	0	0	0	0	0	0	0	210	393	406	393	406	1808
				EWV MSP 21 WIRK	2003	406	367	529	732	756	732	756	756	756	732	756	732	756	8010
					2004	756	707	735	742	766	742	766	766	766	742	766	742	766	8996
	J	Strom	(kWh)	2000	480	406	328	261	256	232	229	228	320	415	539	458	4152		
9700956				2001	616	561	500	446	256	267	203	161	345	287	494	570	4706		
				2002	503	672	362	363	334	99	105	99	184	242	325	296	3584		
EWV NSP91 WIRKH				2003	320	279	145	145	150	145	150	150	145	150	145	150	150	2074	
				2004	256	248	265	256	265	256	265	265	265	256	265	256	265	3118	

Sporthallen Energiekosten 2004

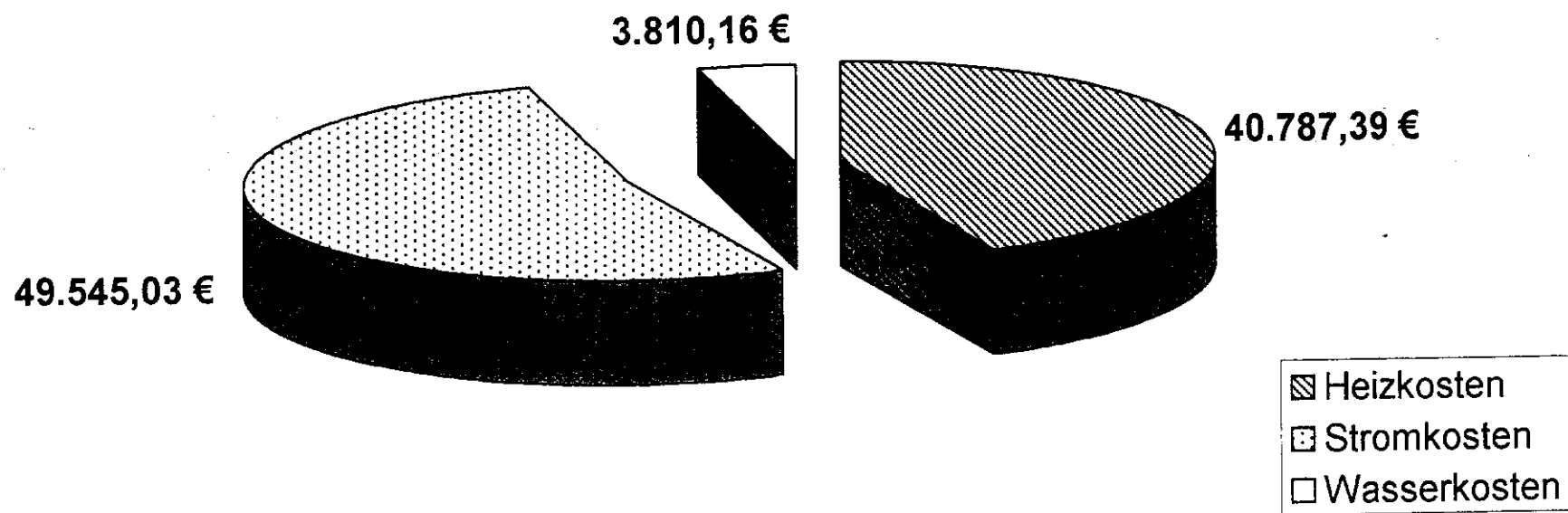

Sporthallen

Kostenvergleich 2000 - 2004 (Gesamtkosten)

	(1 Halle) 2000	(1 Halle) 2001	(4 Hallen) 2002	(4 Hallen) 2003	(5 Hallen) 2004
Heizkosten	11.802,27 €	15.215,13 €	27.518,60 €	36.006,31 €	40.787,39 €
Stromkosten	15.541,31 €	14.291,74 €	30.978,28 €	43.247,15 €	49.545,03 €
Wasserkosten	904,73 €	978,76 €	1.965,74 €	2.415,77 €	3.810,16 €
Gesamt:	28.248,31 €	30.485,63 €	60.462,62 €	81.669,23 €	94.142,58 €

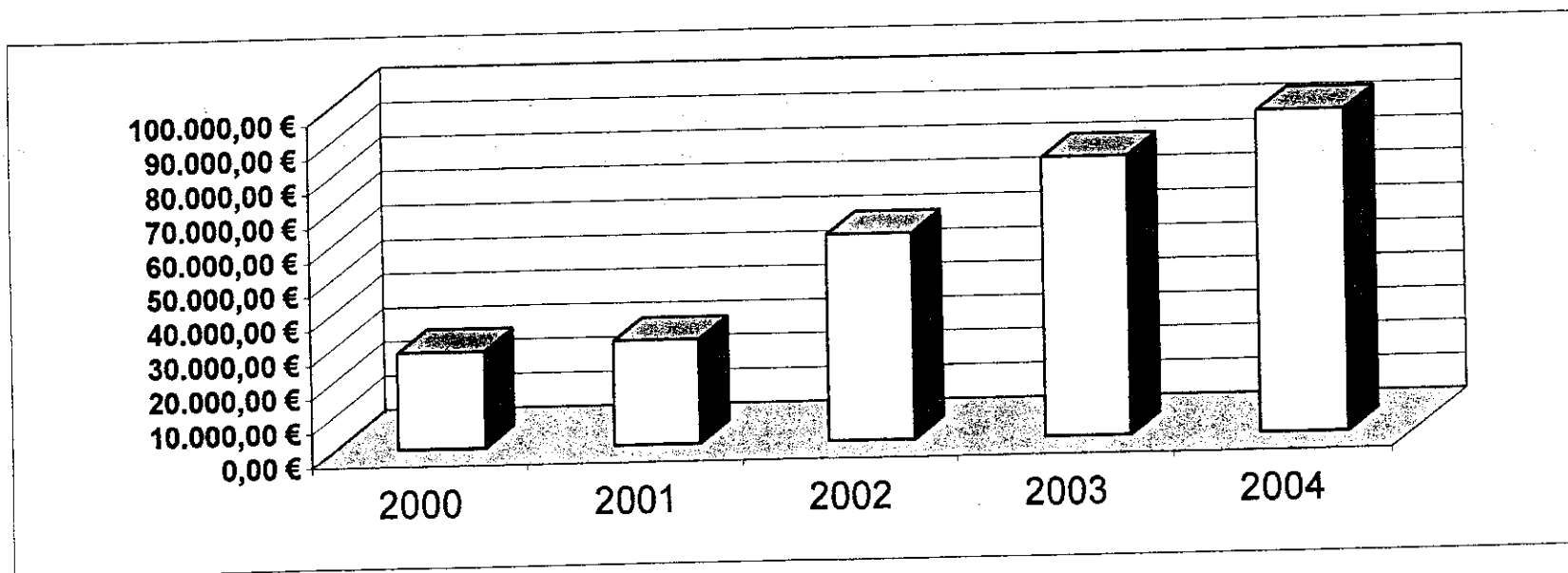

Sporthallen

Kostenvergleich 2000 - 2004 (Heiz-, Strom- und Wasserkosten)

	(1 Halle) 2000	(1 Halle) 2001	(4 Hallen) 2002	(4 Hallen) 2003	(5 Hallen) 2004
Heizkosten	11.802,27 €	15.215,13 €	27.518,60 €	36.006,31 €	40.787,39 €
Stromkosten	15.541,31 €	14.291,74 €	30.978,28 €	43.247,15 €	49.545,03 €
Wasserkosten	904,73 €	978,76 €	1.965,74 €	2.415,77 €	3.810,16 €
Gesamt:	28.248,31 €	30.485,63 €	60.462,62 €	81.669,23 €	94.142,58 €

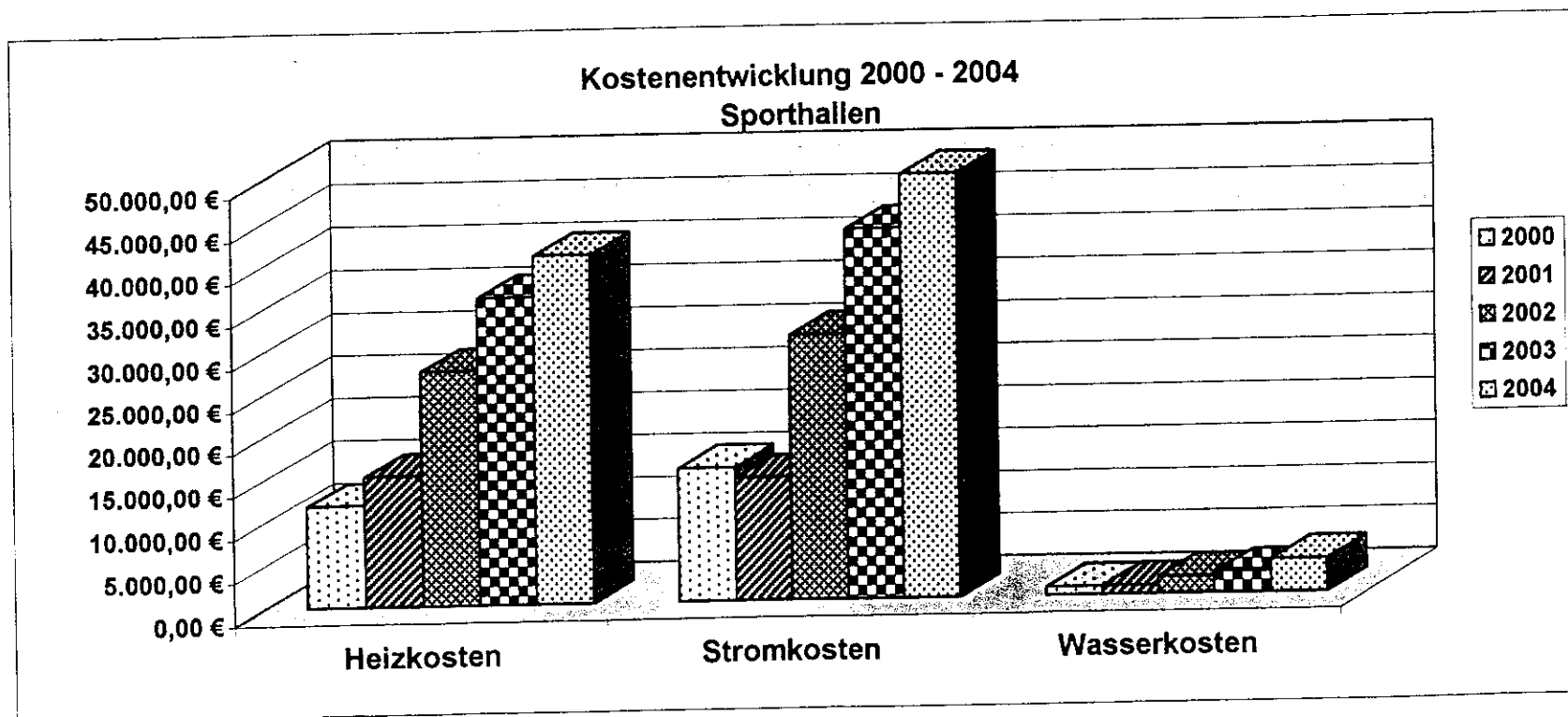

Sporthallen

Entwicklung Endenergieverbrauch und Kosten

Parameterwerte

Zeitraum von : 2000
 Zeitraum bis : 2004
 Datenquelle : V
 Objektnummer : %
 Objektauswahlgruppe : %
 Objektadresse : %

zuständiges Amt : %
 Gemeinde : %
 Unterabschnitt : 270
 Abschnitt : %
 Einzelplan : %

Jahr	Anzahl Objekte	Verbrauch Heizung (MWh)	Heizkosten (EUR)	Energiepreis (EUR/MWh)	Stromverbrauch (MWh)	Stromkosten (EUR)	Strompreis (EUR/MWh)	Wasserverbrauch (m³)	Wasser/Abwasser (EUR)	Wasserpreis (EUR/m³)
2000	1	316,1	11.802,67	37,34	124,0	15.541,31	125,33	544	904,73	1,66
2001	1	350,4	15.215,13	43,42	110,1	14.291,74	129,81	585	978,76	1,67
2002	4	704,5	27.518,60	39,06	203,7	30.978,28	152,08	795	1.965,74	2,47
2003	4	894,5	36.006,31	40,25	258,4	43.247,15	167,37	892	2.415,77	2,71
2004	5	981,6	40.787,39	41,55	348,7	49.545,03	142,08	1.319	3.810,16	2,89
Durchschnitt:		649,4	26.266,02	40,45	209,0	30.720,70	147,00	827,0	2.015,03	2,44

Dreifach-Sporthalle Kaiserstraße

Einzelplan: 0 Allgemeine Verwaltung
 Abschnitt: 0 Gemeindeorgane
 Unterabschnitt: 270 Sporthallen
 Anschrift: Kaiserstraße
 Objektnr.: 18

Datenquelle: V
 Grundfläche: 2079 m² EBF
 Umbauter Raum: 14830 m³ BRI
 Belegungszahl: ca. 0 Personen

Jahr	Heizung				Strom			Wasser	
	Verbrauch (MWh)	Witt.Verbr. (MWh)	Kosten (EUR)	Energiepreis (EUR/MWh)	Verbrauch (MWh)	Kosten (EUR)	Strompreis (EUR/MWh)	Verbrauch (m ³)	Kosten (EUR)
2000	316,1	403,7	11.802,67	37,34	124,0	15.541,31	125,33	543,5	904,73
2001	350,4	386,4	15.215,13	43,42	110,1	14.291,74	129,81	585,4	978,76
2002	329,9	424,5	12.962,96	39,29	94,0	12.514,99	133,14	562,2	979,29
2003	382,6	429,7	15.736,52	41,13	86,3	16.277,38	188,61	473,7	847,34
2004	283,6	311,5	11.861,14	41,82	68,0	11.343,24	166,81	371,2	757,52
Durchschnitt	332,5	391,2	13.515,68	40,65	96,5	13.993,73	145,04	507,2	893,53

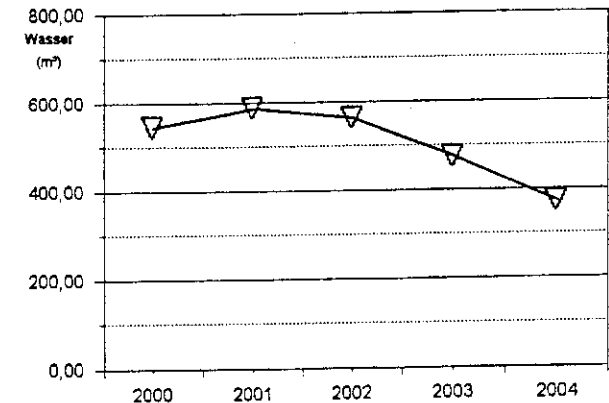
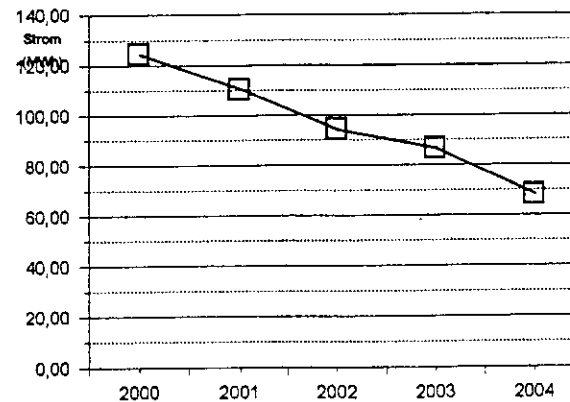
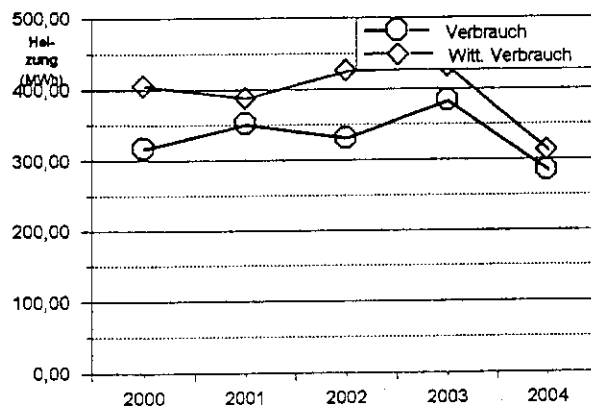

Sporthalle Dürwiss

Einzelplan: 0 Allgemeine Verwaltung
 Abschnitt: 0 Gemeindeorgane
 Unterabschnitt: 270 Sporthallen
 Anschrift: Nagelschmiedstraße
 Objektnr.: 79

Datenquelle: V
 Grundfläche: 1092 m² EBF
 Umbauter Raum: 0 m³ BRI
 Belegungszahl: ca. 0 Personen

Jahr	Heizung				Strom			Wasser	
	Verbrauch (MWh)	Witt.Verbr. (MWh)	Kosten (EUR)	Energiepreis (EUR/MWh)	Verbrauch (MWh)	Kosten (EUR)	Strompreis (EUR/MWh)	Verbrauch (m ³)	Kosten (EUR)
2002	220,4	283,6	8.497,90	38,56	61,0	12.202,22	200,04	196,0	899,64
2003	215,6	242,1	8.315,93	38,57	60,1	12.010,38	199,84	195,0	895,05
2004	198,7	218,2	9.648,17	48,56	61,5	9.032,52	146,87	176,0	1.228,58
Durchschnitt	211,6	248,0	8.820,66	41,69	60,9	11.081,71	182,07	189,0	1.007,76

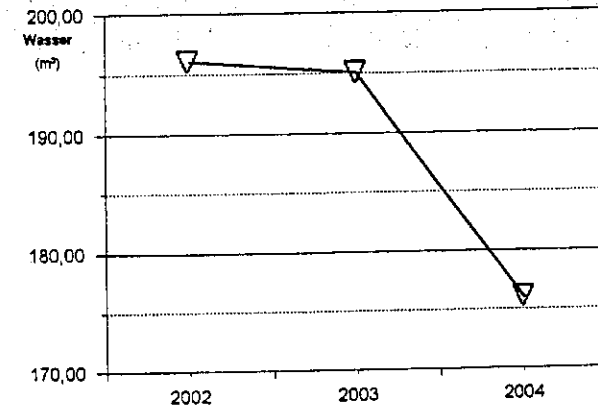
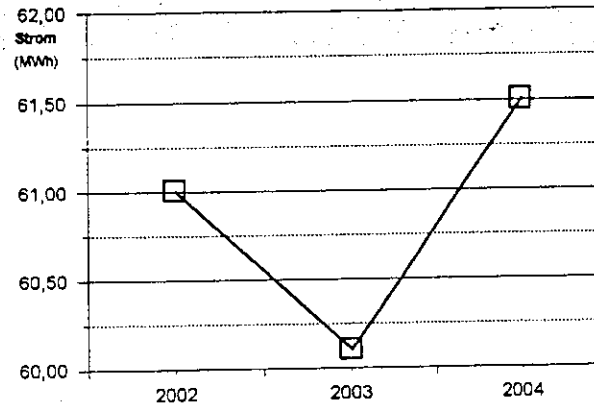
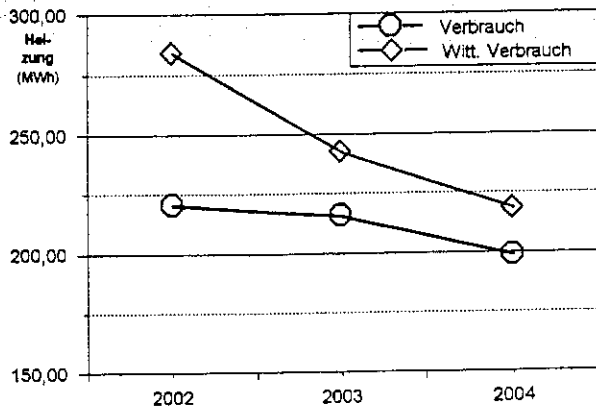

Sporthalle Weierstraße

Einzelplan: 0 Allgemeine Verwaltung
 Abschnitt: 0 Gemeindeorgane
 Unterabschnitt: 270 Sporthallen
 Anschrift: Weierstraße
 Objektnr.: 40

Datenquelle: V
 Grundfläche: 1507,14 m² EBF
 Umbauter Raum: 0 m³ BRI
 Belegungszahl: ca. 0 Personen

Jahr	Heizung				Strom			Wasser	
	Verbrauch (MWh)	Witt.Verbr. (MWh)	Kosten (EUR)	Energiepreis (EUR/MWh)	Verbrauch (MWh)	Kosten (EUR)	Strompreis (EUR/MWh)	Verbrauch (m ³)	Kosten (EUR)
2002	154,2	198,4	6.057,74	39,28	38,7	4.935,63	127,54	36,9	86,82
2003	216,1	242,7	9.142,43	42,31	83,2	11.023,26	132,49	160,4	335,70
2004	237,8	261,2	10.347,93	43,52	93,8	13.389,99	142,75	269,3	578,06
Durchschnitt	202,7	234,1	8.516,03	42,01	71,9	9.782,96	136,06	155,5	333,52

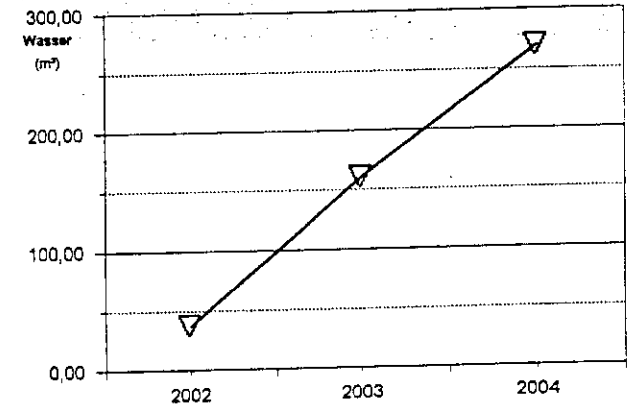
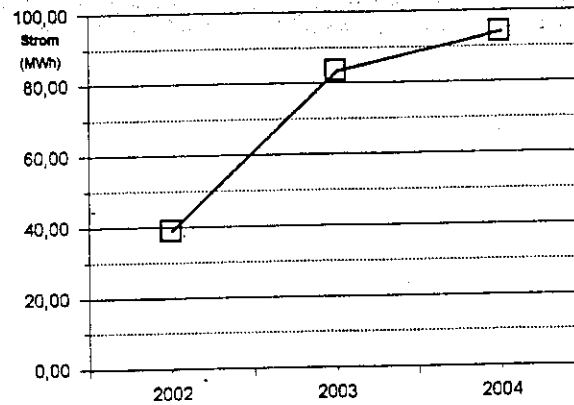
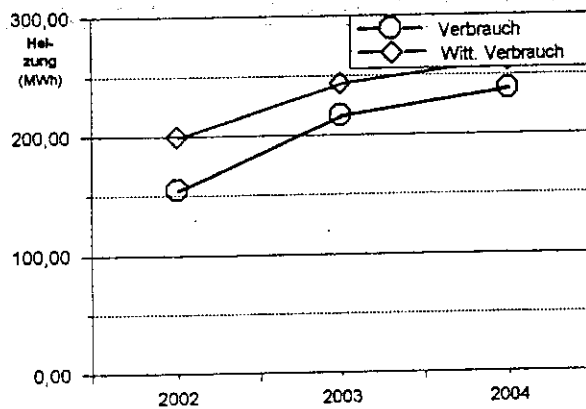

Sporthalle Weisweiler

Einzelplan: 0 Allgemeine Verwaltung
 Abschnitt: 0 Gemeindeorgane
 Unterabschnitt: 270 Sporthallen
 Anschrift: Auf dem Driesch
 Objektnr.: 75

Datenquelle: V
 Grundfläche: 860 m² EBF
 Umbauter Raum: 0 m³ BRI
 Belegungszahl: ca. 0 Personen

Jahr	Heizung				Strom			Wasser	
	Verbrauch (MWh)	Witt.Verbr. (MWh)	Kosten (EUR)	Energiepreis (EUR/MWh)	Verbrauch (MWh)	Kosten (EUR)	Strompreis (EUR/MWh)	Verbrauch (m ³)	Kosten (EUR)
2002	0,0	0,0	0,00	0,00	10,1	1.325,44	131,23	0,0	0,00
2003	80,2	90,1	2.811,44	35,06	28,9	3.936,14	136,20	63,0	337,68
2004	77,4	85,0	2.711,98	35,04	26,7	3.903,17	146,19	75,0	384,75
Durchschnitt	52,5	58,4	1.841,14	35,05	21,9	3.054,92	139,49	46,0	240,81.

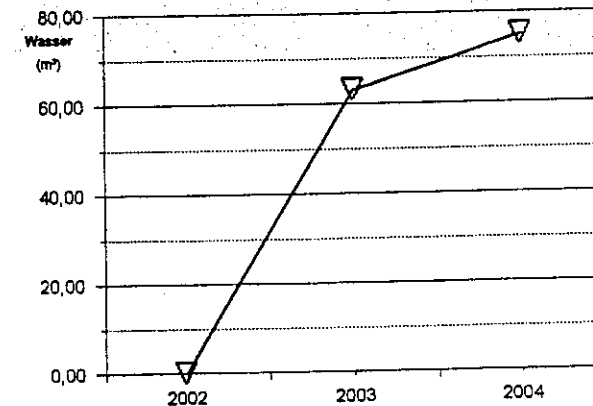
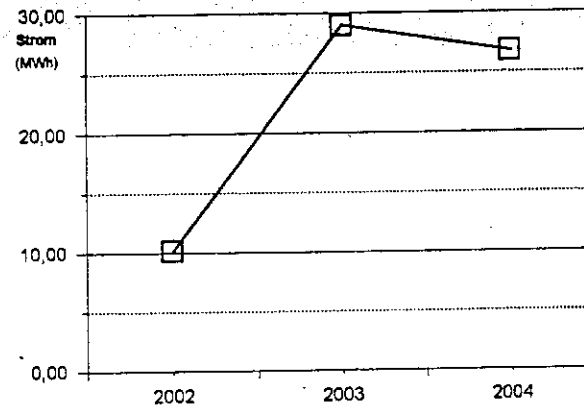
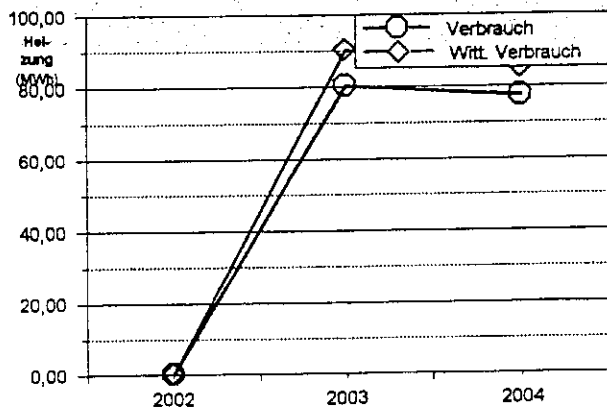

Sporthalle Lessingstraße

Einzelplan: 0 - Allgemeine Verwaltung
 Abschnitt: 0 Gemeindeorgane
 Unterabschnitt: 270 Sporthallen
 Anschrift: Lessingstraße
 Objektnr.: 82

Datenquelle: V
 Grundfläche: 2184 m² EBF
 Umbauter Raum: 0 m³ BRI
 Belegungszahl: ca. 0 Personen

Jahr	Heizung				Strom			Wasser	
	Verbrauch (MWh)	Witt.Verbr. (MWh)	Kosten (EUR)	Energiepreis (EUR/MWh)	Verbrauch (MWh)	Kosten (EUR)	Strompreis (EUR/MWh)	Verbrauch (m ³)	Kosten (EUR)
2004	184,1	202,2	6.218,17	33,78	98,7	11.876,11	120,33	427,3	861,26
Durchschnitt	184,1	202,2	6.218,17	33,78	98,7	11.876,11	120,33	427,3	861,26

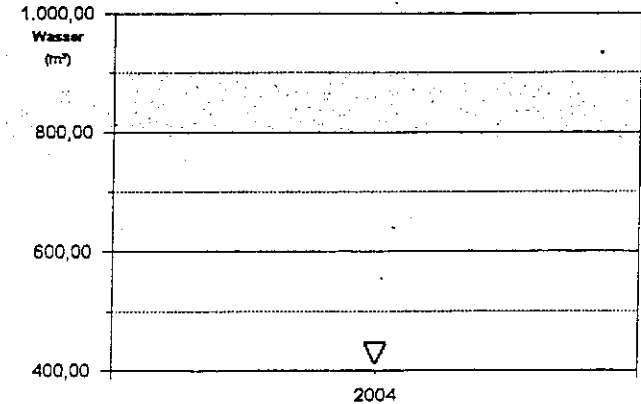
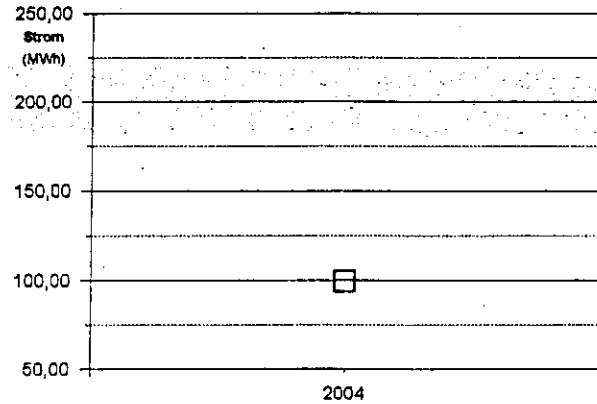
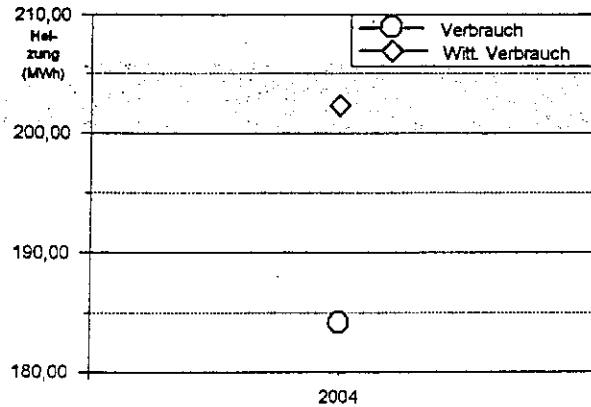

Vergleich Stromkosten

Sporthalle Lessingstraße

2003					2004				Einsparungen		
2003		kwh	Kosten	MwSt.	Gesamt	kwh	Kosten	MwSt.	Gesamt	kwh	Kosten
April		11483,8	1.273,62 €	203,78 €	1.477,40 €	6.878,00	676,37 €	113,02 €	789,39 €	4.605,80	688,01 €
Mai		16189,2	1.795,48 €	287,28 €	2.082,76 €	5.748,50	590,34	94,46	684,83	10.440,70	1.397,93 €
Juni		11329,2	1.038,09 €	166,09 €	1.204,18 €	5.771,50	440,71	70,51	511,22	5.557,70	692,96 €
Juli		12453,4	1.428,90 €	228,62 €	1.657,52 €	5.498,00	535,51	85,68	621,19	6.955,40	1.036,33 €
August	HT	1.039,00	183,75 €	29,40 €	213,15 €	2.812,00	327,50	52,40	379,90		
	NT	1.356,00	91,27 €	14,60 €	105,87 €	3.518,00	409,73	65,56	475,29		
		2.395,00	275,02 €	44,00 €	319,02 €	6.330,00	737,23 €	117,96 €	855,19 €	-3.935,00	-536,16 €
September	HT	6.721,00	658,14 €	105,30 €	763,44 €	3.628,00	422,54 €	67,61 €	490,15 €		
	NT	5.999,50	403,83 €	64,61 €	468,44 €	3.155,50	367,51 €	58,80 €	426,31 €		
		12.720,50	1.061,97 €	169,92 €	1.231,89 €	6.783,50	790,05 €	126,41 €	916,46 €	5.937,00	315,43 €
Oktober	HT	11.670,00	1.071,33 €	171,41 €	1.242,74 €	3.895,50	453,69 €	72,59 €	526,28 €		
	NT	2.067,50	139,16 €	22,27 €	161,43 €	1.521,00	177,14 €	28,34 €	205,48 €		
		13.737,50	1.210,49 €	193,68 €	1.404,17 €	5.416,50	630,83 €	100,93 €	731,76 €	8.321,00	672,41 €
November	HT	13.105,50	1.191,18 €	190,59 €	1.381,77 €	5.272,00	614,01 €	98,24 €	712,25 €		
	NT	2.236,50	150,54 €	24,09 €	174,63 €	1.619,00	188,56 €	30,17 €	218,73 €		
		15.342,00	1.341,72 €	214,68 €	1.556,40 €	6.891,00	802,57 €	128,41 €	930,98 €	8.451,00	625,42 €
Dezember	HT	9.131,50	859,39 €	137,50 €	996,89 €	5.122,00	596,54 €	95,45 €	691,99 €		
	NT	2.312,50	155,65 €	24,90 €	180,55 €	1.705,00	198,57 €	31,77 €	230,34 €		
		11.444,00	1.015,04 €	162,41 €	1.177,45 €	6.827,00	795,11 €	127,22 €	922,33 €	4.617,00	255,12 €

Einsparungen insgesamt: 50.950,60 5.147,44 €

Dies bedeutet eine Schadstoffreduzierung (CO₂) von 33.036,37 kg

2004					2005				Einsparungen		
2004		kwh	Kosten	MwSt.	Gesamt	kwh	Kosten	MwSt.	Gesamt	kwh	Kosten
Januar	HT	12.713,00	1.531,92 €	245,11 €	1.777,03 €	5.184,00	603,76 €	96,60 €	700,36 €		
	NT	2.847,00	343,06 €	54,89 €	397,95 €	1.662,00	193,57 €	30,97 €	224,54 €		
		15.560,00	1.874,98 €	300,00 €	2.174,98 €	6.846,00	797,33 €	127,57 €	924,90 €	8.714,00	1.250,08 €
Februar	HT	9.472,00	972,77 €	155,64 €	1.128,41 €	4.582,00	533,64 €	85,38 €	619,02 €		
	NT	2.230,50	229,07 €	36,65 €	265,72 €	1.423,50	165,79 €	26,53 €	192,32 €		
		11.702,50	1.201,84 €	192,29 €	1.394,13 €	6.005,50	699,43 €	111,91 €	811,34 €	5.697,00	582,79 €
März	HT	9.654,00	991,47 €	158,64 €	1.150,11 €	3.402,50	396,27 €	63,40 €	459,67 €		
	NT	5.664,00	581,69 €	93,07 €	674,76 €	2.833,00	329,95 €	52,79 €	382,74 €		
		15.318,00	1.573,16 €	251,71 €	1.824,87 €	6.235,50	726,22 €	116,19 €	842,41 €	9.082,50	982,46 €

Einsparungen : 23.493,50 2.815,33 €

Dies bedeutet eine Schadstoffreduzierung (CO₂) von 15.233,19 kg

Freibad

Energiekosten / Abfallentsorgungsgebühren 2004

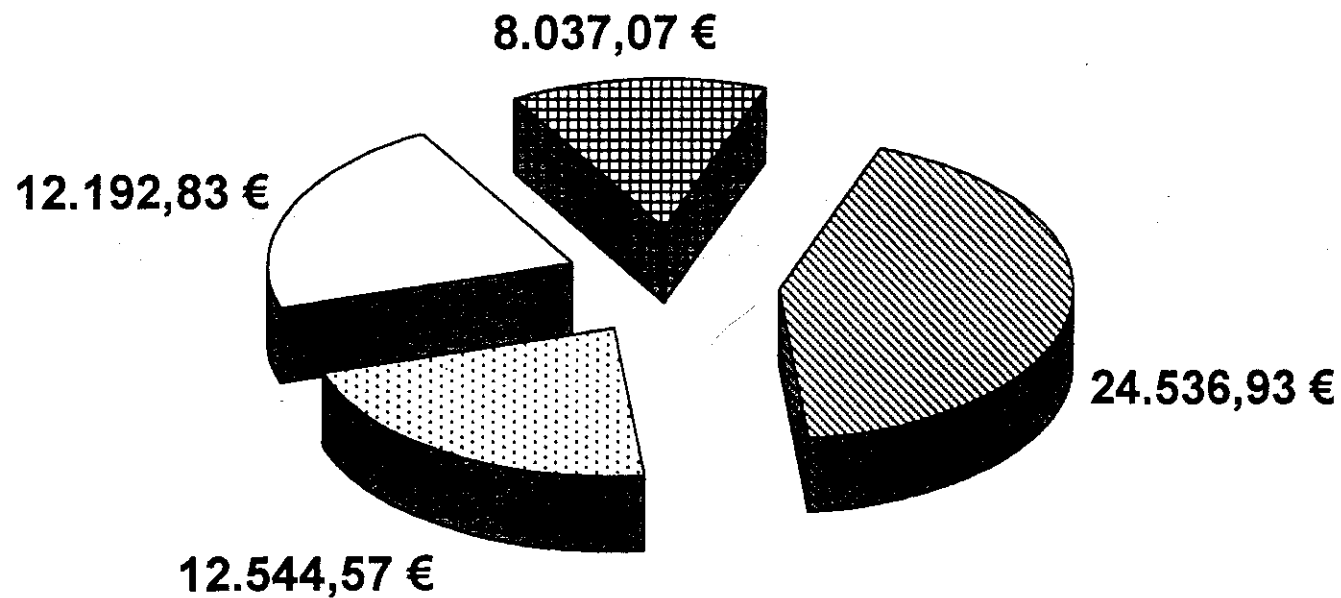

■ Heizkosten ■ Stromkosten □ Wasserkosten ▨ Abfallentsorgungsgebühren

Freibad Dürwiss

Kostenvergleich 2001 - 2004 auf einen Blick

	2001	2002	2003	2004
Heizkosten	20.678,14 €	21.776,79 €	12.645,02 €	24.536,93 €
Stromkosten	7.080,11 €	7.363,37 €	12.626,62 €	12.544,57 €
Wasserkosten	8.777,00 €	10.309,00 €	22.855,29 €	12.192,83 €
Gesamt:	36.535,25 €	39.449,16 €	48.126,93 €	49.274,33 €

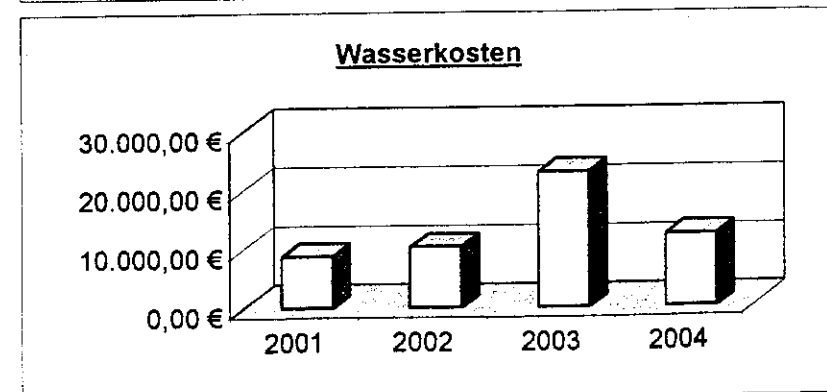
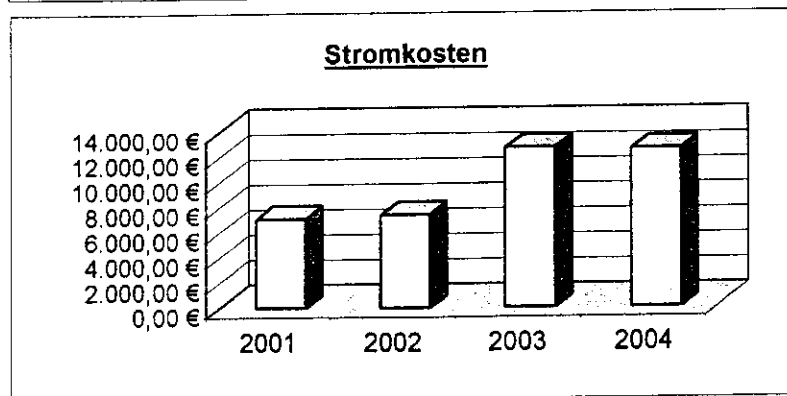
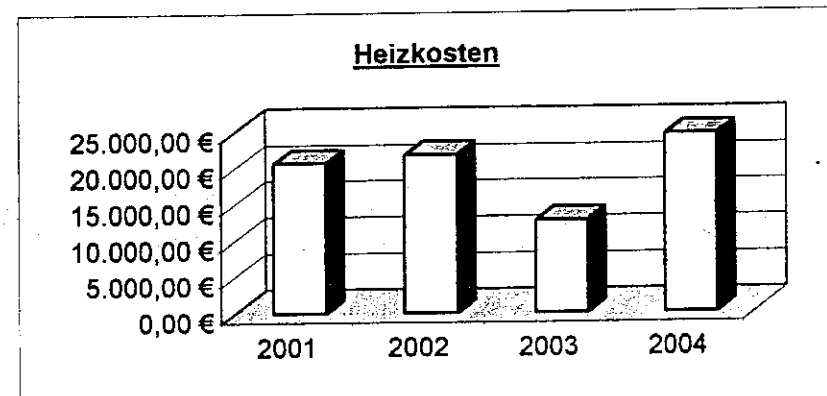
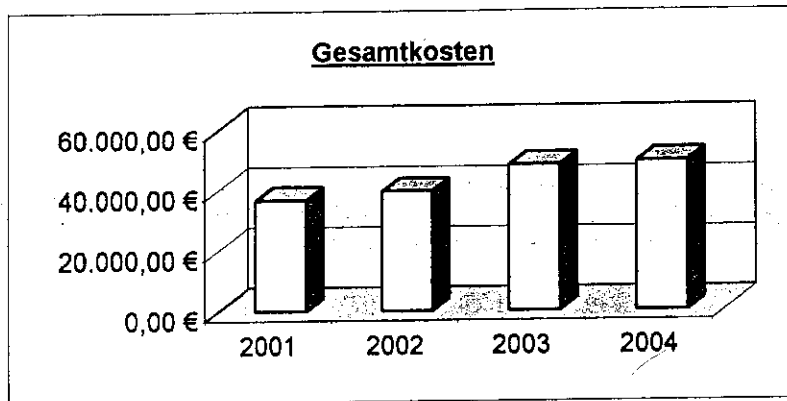

Freibad Dürwiss

Entwicklung Endenergieverbrauch und Kosten

Parameterwerte

Zeitraum von : 2000
 Zeitraum bis : 2004
 Datenquelle : V
 Objektnummer : 21
 Objektauswahlgruppe : %
 Objektadresse : %

zuständiges Amt : %
 Gemeinde : %
 Unterabschnitt : %
 Abschnitt : %
 Einzelplan : %

Jahr	Anzahl Objekte	Verbrauch Heizung (MWh)	Heizkosten (EUR)	Energiepreis (EUR/MWh)	Stromverbrauch (MWh)	Stromkosten (EUR)	Strompreis (EUR/MWh)	Wasserverbrauch (m³)	Wasser/Abwasser (EUR)	Wasserpreis (EUR/m³)
2000	1	296,4	9.688,79	32,69	78,6	7.665,65	97,53	9.371	14.357,05	1,53
2001	1	605,1	20.678,14	34,17	92,8	7.080,11	76,29	8.777	13.580,57	1,55
2002	1	687,2	21.776,79	31,69	98,5	7.363,37	74,76	10.309	18.024,52	1,75
2003	1	445,3	12.645,02	28,40	142,9	18.980,53	132,82	11.898	22.855,29	1,92
2004	1	640,8	24.536,93	38,29	83,6	12.544,57	150,05	5.750	12.192,83	2,12
Durchschnitt:		535,0	17.865,13	33,40	99,3	10.726,84	108,05	9.221,0	16.202,05	1,76

Freibad Dürwiss

Preisentwicklung Strom, Licht und Kraft

Parameterwerte

Zeitraum von : 2000	zuständiges Amt : %
Zeitraum bis : 2004	Gemeinde : %
Datenquelle : V	Unterabschnitt : %
Objektnummer : 21	Abschnitt : %
Objektauswahlgruppe : %	Einzelplan : %
Objektadresse : %	

Jahr	Anzahl Objekte	Strom (EUR/MWh)	Sonstiges (EUR/MWh)	Mittelwert (EUR/MWh)	Abweichung zum Basisjahr (%)
2000	1	97,53	0,00	97,53	0,00
2001	1	76,29	0,00	76,29	-21,78
2002	1	74,76	0,00	74,76	-23,35
2003	1	132,82	0,00	132,82	36,18
2004	1	150,05	0,00	150,06	53,86
Durchschnitt		108,05	0,00	108,05	

Freibad Dürwiss

Preisentwicklung Heizenergie

Parameterwerte

Zeitraum von : 2000	zuständiges Amt : %
Zeitraum bis : 2004	Gemeinde : %
Datenquelle : V	Unterabschnitt : %
Objektnummer : 21	Abschnitt : %
Objektauswahlgruppe : %	Einzelplan : %
Objektadresse : %	

Jahr	Anzahl Objekte	Gas (EUR/MWh)	Heizöl (EUR/MWh)	Wärme (EUR/MWh)	Strom (EUR/MWh)	Sonstiges (EUR/MWh)	Mittelwert (EUR/MWh)	Abweichung zum Basisjahr (%)
2000	1	0,00	32,69	0,00	0,00	0,00	32,69	0,00
2001	1	0,00	34,17	0,00	0,00	0,00	34,17	4,53
2002	1	0,00	31,69	0,00	0,00	0,00	31,69	-3,06
2003	1	0,00	28,40	0,00	0,00	0,00	28,40	-13,12
2004	1	0,00	38,29	0,00	0,00	0,00	38,29	17,13
Durchschnitt		0,00	33,29	0,00	0,00	0,00	33,40	

Freibad Dürwiss

Preisentwicklung Wasser

Parameterwerte

Zeitraum von	: 2000	Gemeinde	: %
Zeitraum bis	: 2004	Unterabschnitt	: %
Datenquelle	: V	Abschnitt	: %
Objektnummer	: 21	Einzelplan	: %
Objektadresse	: %	Objektauswahlgruppe	: %
zuständiges Amt	: %		

Jahr	Anzahl Objekte	Wasser (EUR/cbm)	Abwasser (EUR/cbm)	Regenwasser (EUR)	Sonstiges (EUR/cbm)	Mittelwert (EUR/cbm)	Abweichung zum Basisjahr (%)
2000	1	1,53	0,00	0,00	0,00	1,53	0,00
2001	1	1,55	0,00	0,00	0,00	1,55	1,31
2002	1	1,75	0,00	0,00	0,00	1,75	14,38
2003	1	1,92	0,00	0,00	0,00	1,92	25,49
2004	1	2,12	0,00	0,00	0,00	2,12	38,56
<i>chschnitt</i>		1,76	0,00	0,00	0,00	2,12	

Freibad Dürwiß

Einzelplan: 5 Gesundheit, Sport, Erholung
 Abschnitt: 57 Badeanstalten
 Unterabschnitt: 5700 Badeanstalten
 Anschrift: Zum Blausteinsee 8
 Objektnr.: 21

Datenquelle: V
 Grundfläche: 0 m² EBF
 Umbauter Raum: 0 m³ BRI
 Belegungszahl: ca. 0 Personen

Jahr	Heizung				Strom			Wasser	
	Verbrauch (MWh)	Witt.Verbr. (MWh)	Kosten (EUR)	Energiepreis (EUR/MWh)	Verbrauch (MWh)	Kosten (EUR)	Strompreis (EUR/MWh)	Verbrauch (m ³)	Kosten (EUR)
2000	296,4	378,6	9.688,79	32,69	78,6	7.665,65	97,53	9.371,0	14.357,05
2001	605,1	667,3	20.678,14	34,17	92,8	7.080,11	76,29	8.777,0	13.580,57
2002	687,2	884,3	21.776,79	31,69	98,5	7.363,37	74,76	10.309,0	18.024,52
2003	445,3	500,1	12.645,02	28,40	142,9	18.980,53	132,82	11.898,0	22.855,29
2004	640,8	703,8	24.536,93	38,29	83,6	12.544,57	150,05	5.750,0	12.192,83
Durchschnitt	535,0	626,8	17.865,13	33,40	99,3	10.726,84	108,05	9.221,0	16.202,05

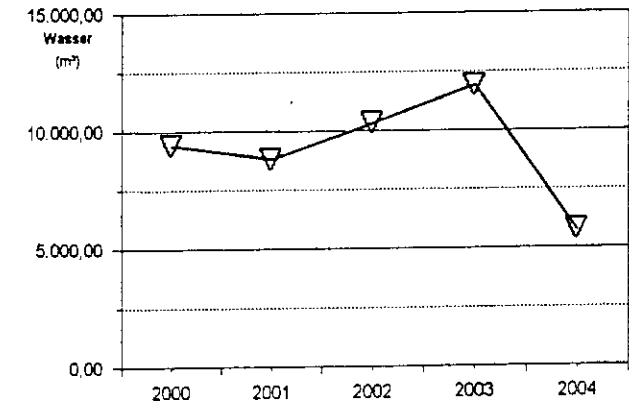
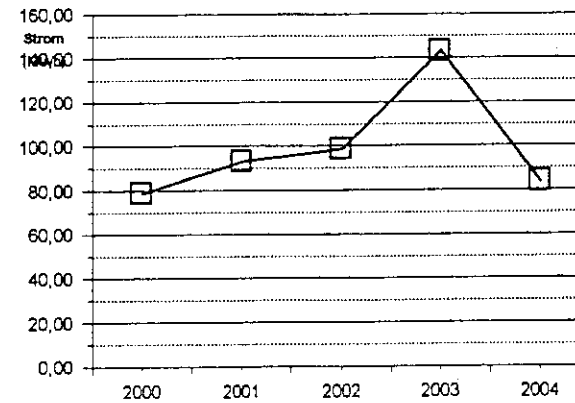
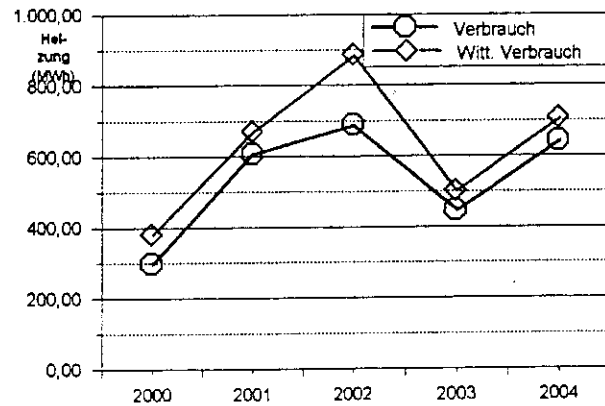

Hallenbad / Sporthalle

Energiekosten / Abfallentsorgungsgebühren 2004

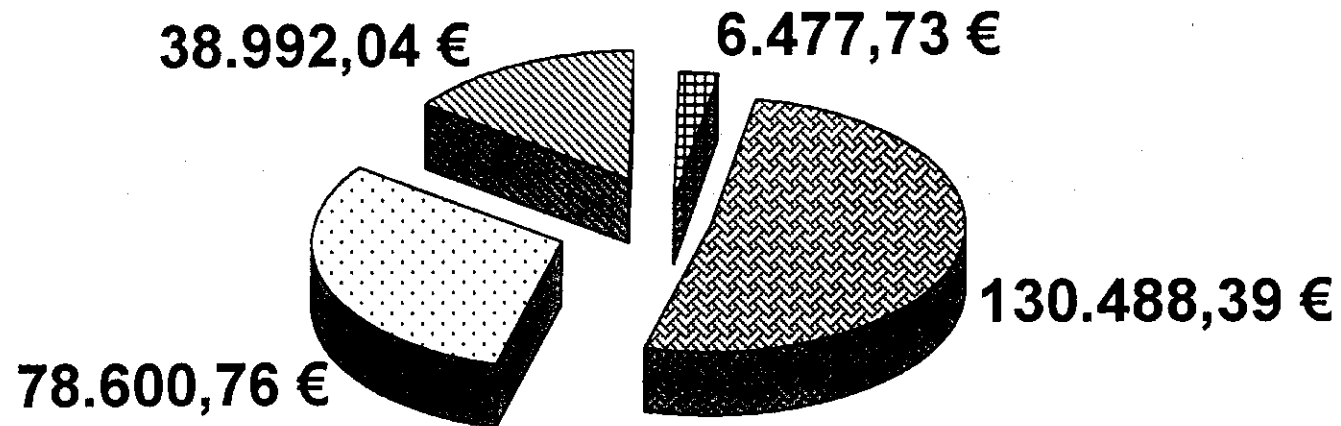

☒ Heizkosten ☐ Stromkosten ☑ Wasserkosten ☒ Abfallentsorgungsgebühren

Hallenbad / Sporthalle

Kostenvergleich 2002 - 2004

	<u>2002</u>	<u>2003</u>	<u>2004</u>		<u>2002</u>	<u>2003</u>	<u>2004</u>
Heizkosten	138.697,52 €	137.844,04 €	130.488,39 €	Verbrauch Heizung	2.537,7 MWh	2.473,8 MWh	2.686,0 MWh
Stromkosten	68.556,86 €	75.488,45 €	78.600,76 €	Verbrauch Strom	886,6 MWh	740,2 MWh	878,5 MWh
Wasserkosten	37.203,58 €	36.824,62 €	38.992,04 €	Verbrauch Wasser	24.300 m ³	22.267 m ³	20.586 m ³
Gesamt:	244.457,96 €	250.157,11 €	248.081,19 €				

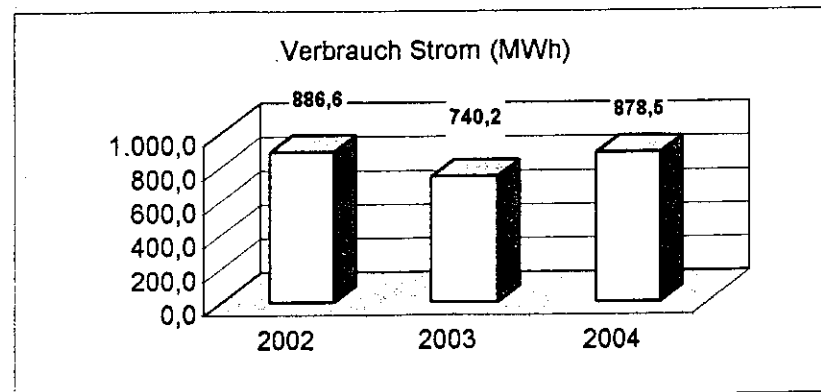
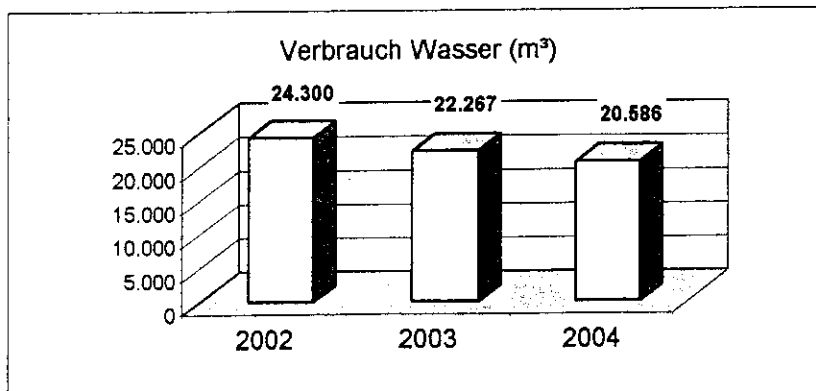
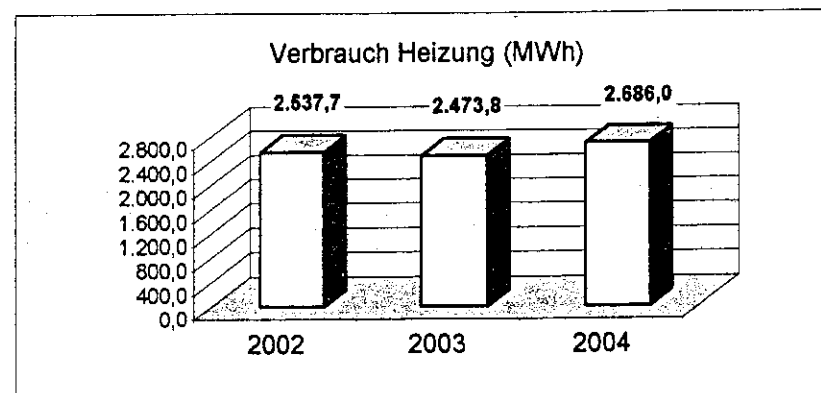
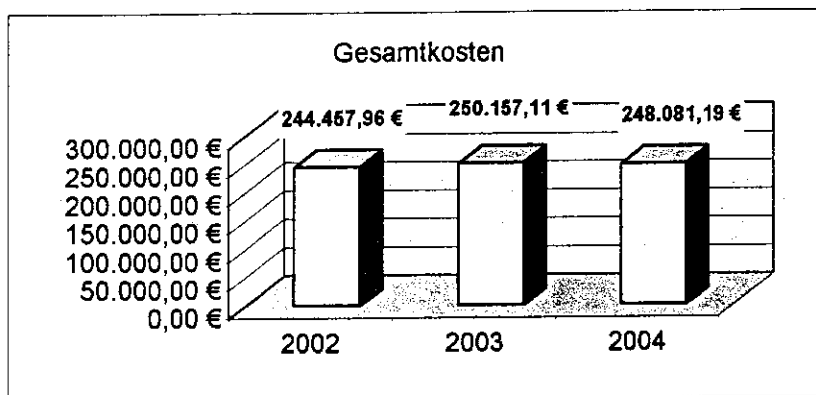

Hallenbad / Sporthalle

Preisentwicklung Strom, Licht und Kraft

Parameterwerte

Zeitraum von : 2002	zuständiges Amt : %
Zeitraum bis : 2004	Gemeinde : %
Datenquelle : V	Unterabschnitt : %
Objektnummer : 78	Abschnitt : %
Objektauswahlgruppe : %	Einzelplan : %
Objektadresse : %	

Jahr	Anzahl Objekte	Strom (EUR/MWh)	Sonstiges (EUR/MWh)	Mittelwert (EUR/MWh)	Abweichung zum Basisjahr (%)
2002	1	77,33	0,00	77,33	0,00
2003	1	101,98	0,00	101,98	31,88
2004	1	89,47	0,00	89,47	15,70
Durchschnitt		88,87	0,00	88,87	

Hallenbad / Sporthalle

Preisentwicklung Heizenergie

Parameterwerte

Zeitraum von	: 2002	zuständiges Amt	: %
Zeitraum bis	: 2004	Gemeinde	: %
Datenquelle	: V	Unterabschnitt	: %
Objektnummer	: 78	Abschnitt	: %
Objektauswahlgruppe	: %	Einzelplan	: %
Objektadresse	: %		

Jahr	Anzahl Objekte	Gas (EUR/MWh)	Heizöl (EUR/MWh)	Wärme (EUR/MWh)	Strom (EUR/MWh)	Sonstiges (EUR/MWh)	Mittelwert (EUR/MWh)	Abweichung zum Basisjahr (%)
2002	1	0,00	0,00	54,65	0,00	0,00	54,65	0,00
2003	1	0,00	0,00	55,72	0,00	0,00	55,72	1,96
2004	1	0,00	0,00	53,36	0,00	0,00	53,36	-2,36
chschnitt		0,00	0,00	54,60	0,00	0,00	54,58	

Hallenbad / Sporthalle

Preisentwicklung Wasser

Parameterwerte

Zeitraum von : 2002	Gemeinde : %
Zeitraum bis : 2004	Unterabschnitt : %
Datenquelle : V	Abschnitt : %
Objektnummer : 78	Einzelplan : %
Objektadresse : %	Objektauswahlgruppe : %
zuständiges Amt : %	

Jahr	Anzahl Objekte	Wasser (EUR/cbm)	Abwasser (EUR/cbm)	Regenwasser (EUR)	Sonstiges (EUR/cbm)	Mittelwert (EUR/cbm)	Abweichung zum Basisjahr (%)
2002	1	1,53	0,00	0,00	0,00	1,53	0,00
2003	1	1,65	0,00	0,00	0,00	1,65	7,84
2004	1	1,89	0,00	0,00	0,00	1,89	23,53
Durchschnitt		1,68	0,00	0,00	0,00	1,89	

Sportzentrum Jahnstraße (Hallenbad u. Sporthalle)

Einzelplan: 5 Gesundheit, Sport, Erholung
 Abschnitt: 57 Badeanstalten
 Unterabschnitt: 5700 Badeanstalten
 Anschrift: Jahnstraße
 Objektnr.: 78

Datenquelle: V
 Grundfläche: 3331,92 m² EBF
 Umbauter Raum: 0 m³ BRI
 Belegungszahl: ca. 0 Personen

Jahr	Heizung				Strom			Wasser	
	Verbrauch (MWh)	Witt.Verbr. (MWh)	Kosten (EUR)	Energiepreis (EUR/MWh)	Verbrauch (MWh)	Kosten (EUR)	Strompreis (EUR/MWh)	Verbrauch (m ³)	Kosten (EUR)
2002	2.537,7	3.265,5	138.697,52	54,65	886,6	68.556,86	77,33	24.300,0	37.203,58
2003	2.473,8	2.778,3	137.844,04	55,72	740,2	75.488,45	101,98	22.267,0	36.824,62
2004	2.445,6	2.686,0	130.488,39	53,36	878,5	78.600,76	89,47	20.586,0	38.992,04
Durchschnitt	2.485,7	2.909,9	135.676,65	54,58	835,1	74.215,36	88,87	22.384,3	37.673,41

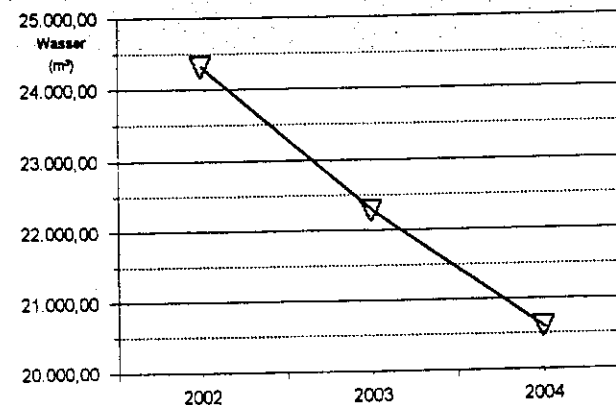
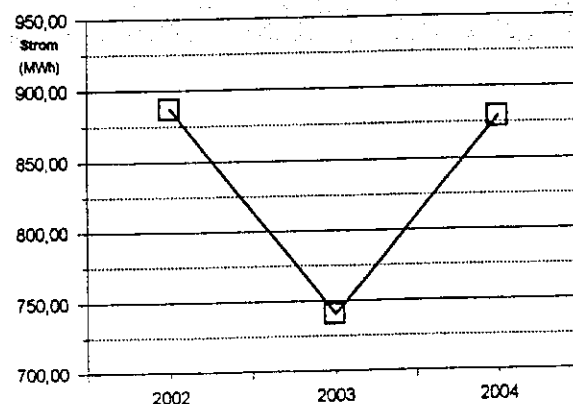
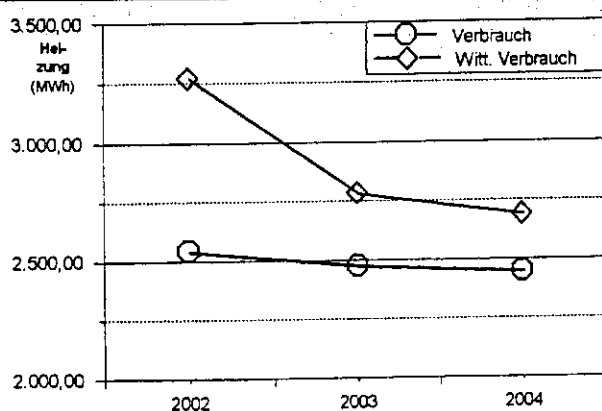

Rathaus

Energiekosten / Abfallentsorgungsgebühren 2004

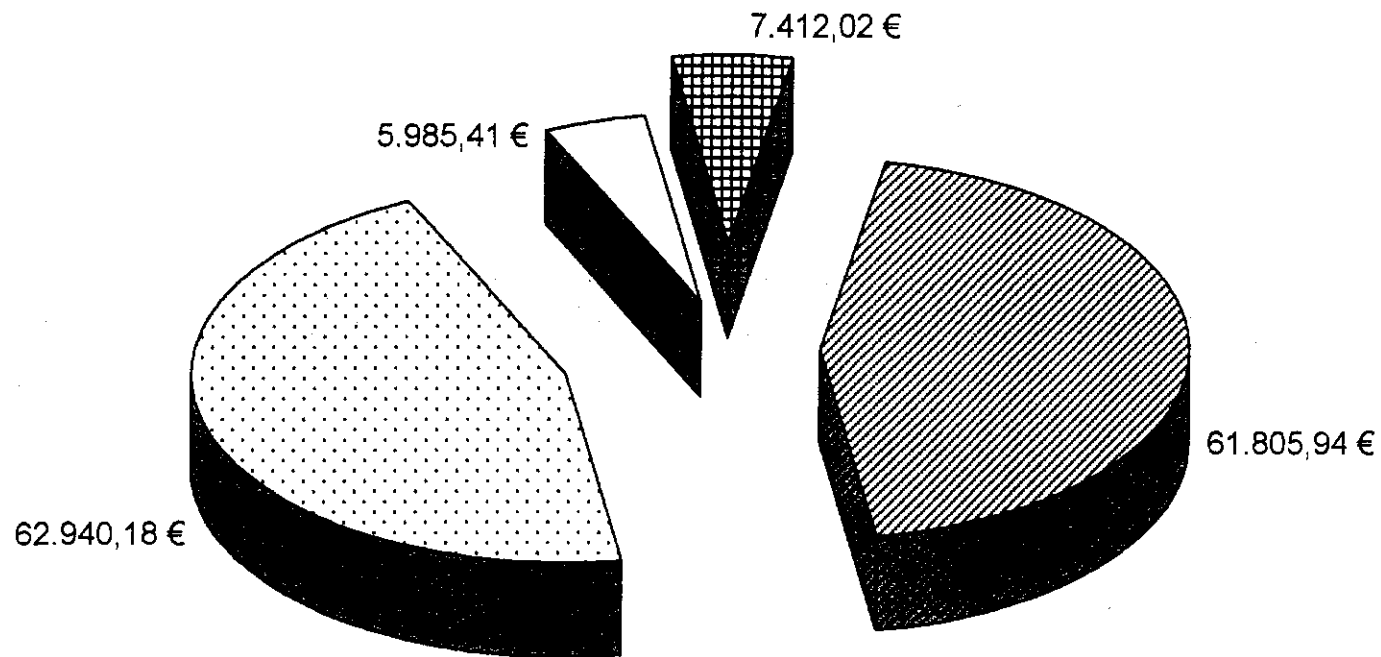

▣ Heizkosten ▣ Stromkosten ▣ Wasserkosten ▣ Abfallentsorgungsgebühren

Rathaus

Kostenvergleich 2001 - 2004

	2001	2002	2003	2004
Heizkosten	75.580,18 €	61.846,82 €	57.708,70 €	61.805,94 €
Stromkosten	53.763,39 €	50.366,77 €	72.503,38 €	62.940,18 €
Wasserkosten	5.774,38 €	5.777,68 €	5.578,70 €	5.985,41 €
Gesamt:	135.117,95 €	117.991,27 €	135.790,78 €	130.731,53 €

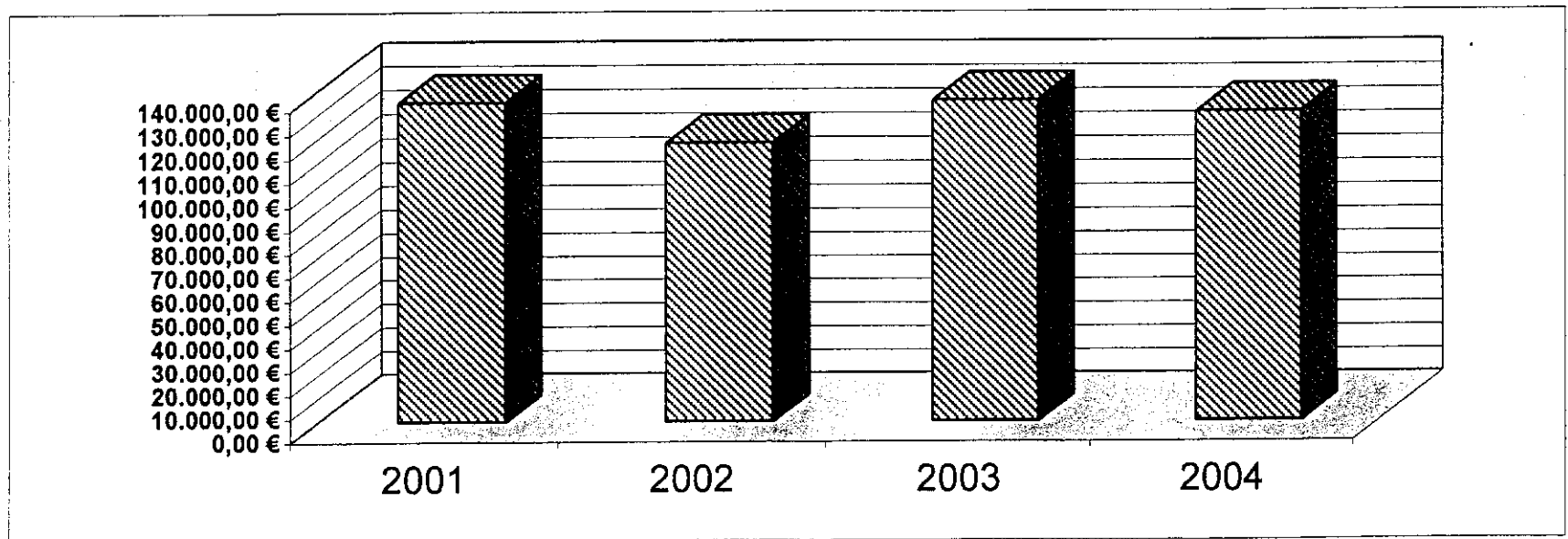

Rathaus (Heizzentrale)

Kostenentwicklung 2001 - 2004

	2001	2002	2003	2004
Anteil Rathaus	75.580,18 €	61.846,82 €	57.708,70 €	61.805,94 €
Gesamt	127.131,32 €	101.248,78 €	107.115,01 €	103.296,55 €

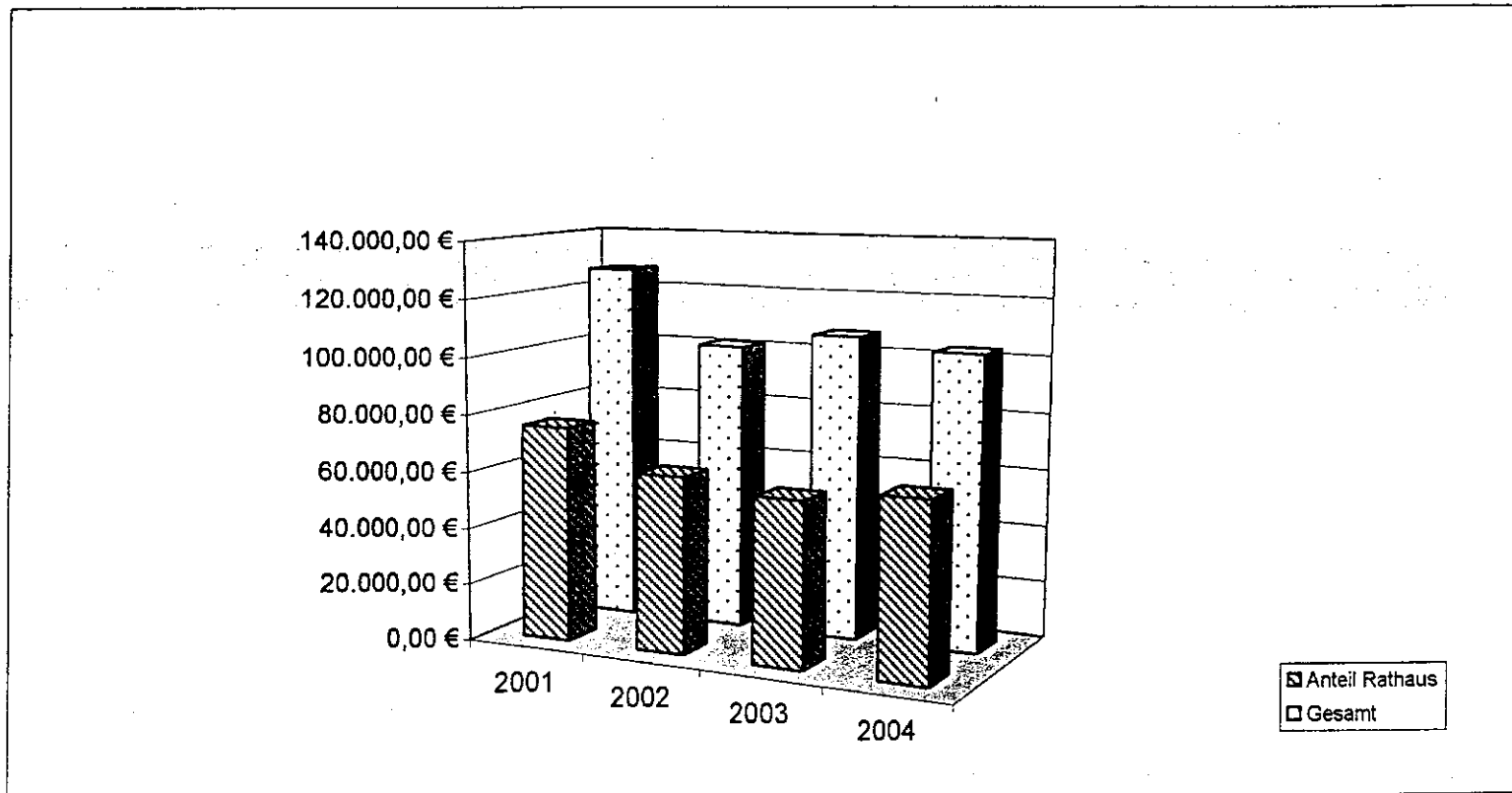

Rathaus

Einzelplan: 0 Allgemeine Verwaltung
 Abschnitt: 2 Hauptverwaltung
 Unterabschnitt: 290 Verwaltungsgebäude
 Anschrift: Rathausplatz 1
 Objektnr.: 13

Datenquelle: V
 Grundfläche: 14256,5 m² EBF
 Umbauter Raum: 0 m³ BRI
 Belegungszahl: ca. 0 Personen

Jahr	Heizung				Strom			Wasser	
	Verbrauch (MWh)	Witt.Verbr. (MWh)	Kosten (EUR)	Energiepreis (EUR/MWh)	Verbrauch (MWh)	Kosten (EUR)	Strompreis (EUR/MWh)	Verbrauch (m ³)	Kosten (EUR)
2000	3.099,9	3.959,2	100.500,53	32,42	587,7	52.673,44	89,63	2.687,0	5.753,94
2001	3.129,5	3.451,4	127.131,32	40,62	551,7	53.763,39	97,45	2.669,6	5.774,38
2002	2.787,0	3.586,3	101.248,78	36,33	441,1	50.366,77	114,18	2.568,4	5.777,68
2003	2.838,2	3.187,5	107.115,01	37,74	485,3	72.503,38	149,40	2.599,8	5.578,70
2004	2.773,5	3.046,2	103.296,55	37,24	587,8	62.940,18	107,08	2.389,6	5.985,41
Durchschnitt	2.925,6	3.446,1	107.858,44	36,87	530,7	58.449,43	110,13	2.582,9	5.774,02

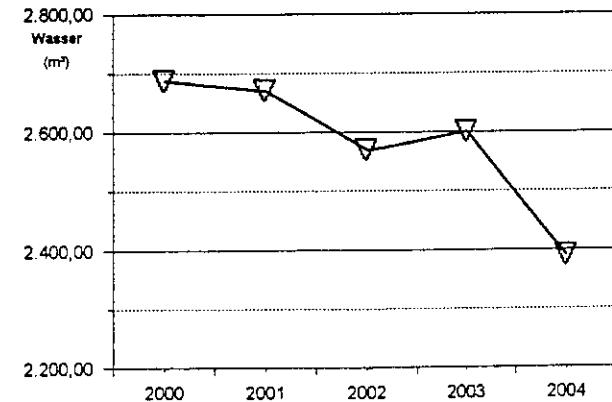
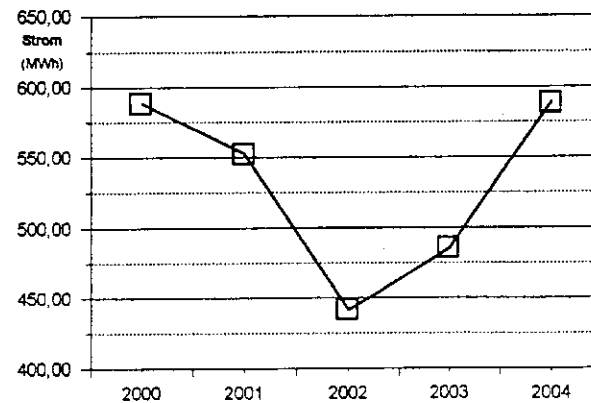
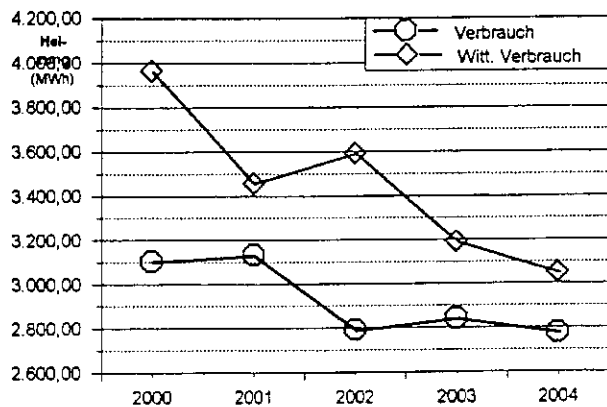

Feuer- und Rettungswache

Energiekosten / Abfallentsorgungsgebühren 2004

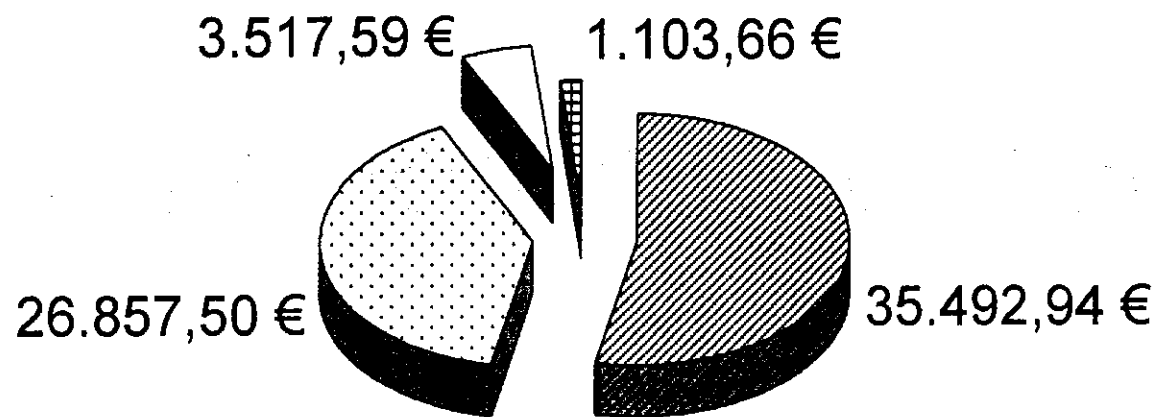

▨ Heizung □ Strom □ Wasser ▩ Abfallentsorgungsgebühren

Feuer- und Rettungswache
Kostenvergleich 2000 - 2004

	2000	2001	2002	2003	2004
Heizung	40.444,89 €	44.029,74 €	31.966,92 €	41.019,74 €	35.492,94 €
Strom	26.611,25 €	24.598,06 €	20.582,78 €	35.734,56 €	26.857,50 €
Wasser	2.986,88 €	2.943,29 €	3.065,10 €	3.271,90 €	3.517,59 €
Gesamt:	70.043,02 €	71.571,09 €	55.614,80 €	80.026,20 €	65.868,03 €

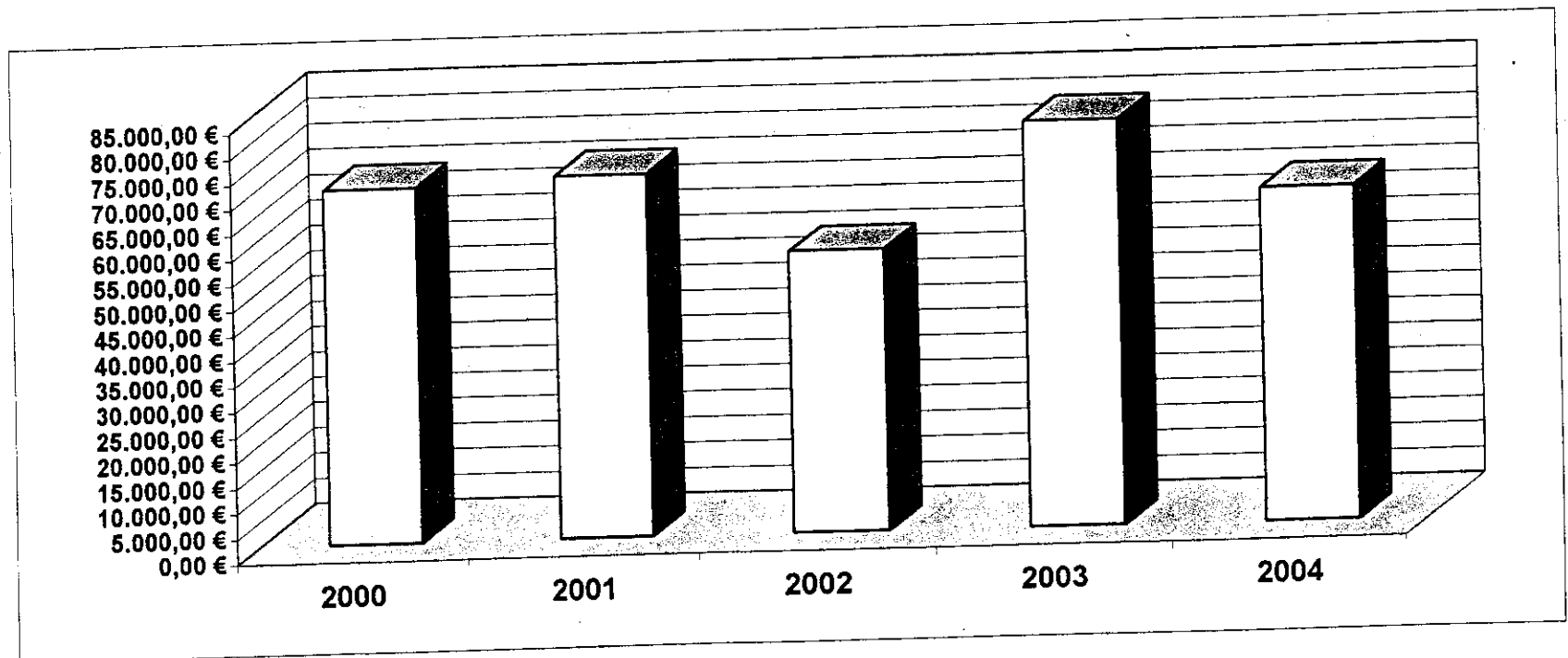

Feuer- und Rettungswache

Entwicklung Endenergieverbrauch und Kosten

Parameterwerte

Zeitraum von : 2000	zuständiges Amt : %
Zeitraum bis : 2004	Gemeinde : %
Datenquelle : V	Unterabschnitt : %
Objektnummer : 10	Abschnitt : %
Objektauswahlgruppe %	Einzelplan : %
Objektadresse : %	

Jahr	Anzahl Objekte	Verbrauch Heizung (MWh)	Heizkosten (EUR)	Energiepreis (EUR/MWh)	Stromverbrauch (MWh)	Stromkosten (EUR)	Strompreis (EUR/MWh)	Wasserverbrauch (m³)	Wasser/Abwasser (EUR)	Wasserpreis (EUR/m³)
2000	1	1.372,1	40.444,89	29,48	246,1	26.611,25	108,13	965	2.986,88	3,10
2001	1	1.175,3	44.029,74	37,46	225,8	24.598,06	108,94	928	2.943,29	3,17
2002	1	957,7	31.966,92	33,38	187,1	20.582,78	110,01	969	3.065,10	3,16
2003	1	1.165,2	41.019,74	35,20	250,7	35.734,56	142,54	1.073	3.271,90	3,05
2004	1	1.106,4	35.492,94	32,08	257,2	26.857,50	104,42	1.089	3.517,59	3,23
Durchschnitt:		1.155,3	38.590,85	33,40	233,4	26.876,83	115,16	1.004,6	3.156,95	3,14

Feuer- und Rettungswache

Einzelplan: 0 Allgemeine Verwaltung
 Abschnitt: 0 Gemeindeorgane
 Unterabschnitt: 130 Feuerwache Stich
 Anschrift: Florianweg
 Objektnr.: 10

Datenquelle: V
 Grundfläche: 3077,99 m² EBF
 Umbauter Raum: 22448 m³ BRI
 Belegungszahl: ca. 0 Personen

Jahr	Heizung				Strom			Wasser	
	Verbrauch (MWh)	Witt.Verbr. (MWh)	Kosten (EUR)	Energiepreis (EUR/MWh)	Verbrauch (MWh)	Kosten (EUR)	Strompreis (EUR/MWh)	Verbrauch (m ³)	Kosten (EUR)
2000	1.372,1	1.752,5	40.444,89	29,48	246,1	26.611,25	108,13	964,9	2.986,88
2001	1.175,3	1.296,2	44.029,74	37,46	225,8	24.598,06	108,94	927,8	2.943,29
2002	957,7	1.232,4	31.966,92	33,38	187,1	20.582,78	110,01	968,6	3.065,10
2003	1.165,2	1.308,6	41.019,74	35,20	250,7	35.734,56	142,54	1.073,4	3.271,90
2004	1.106,4	1.215,2	35.492,94	32,08	257,2	26.857,50	104,42	1.088,5	3.517,59
Durchschnitt	1.155,3	1.361,0	38.590,85	33,40	233,4	26.876,83	115,16	1.004,6	3.156,95

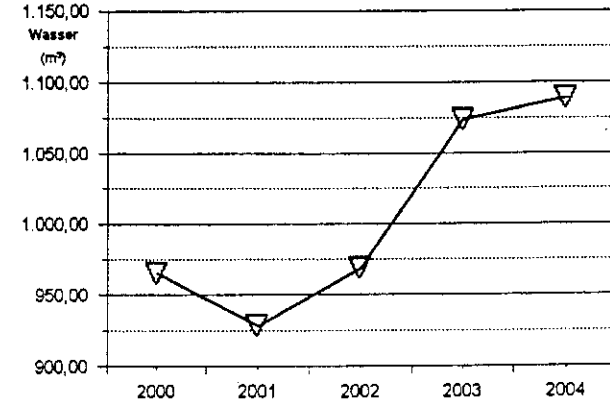
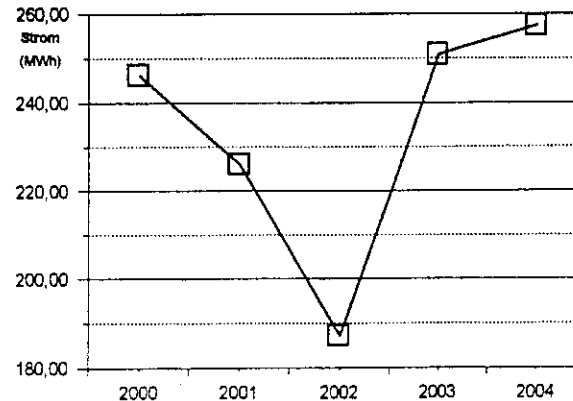
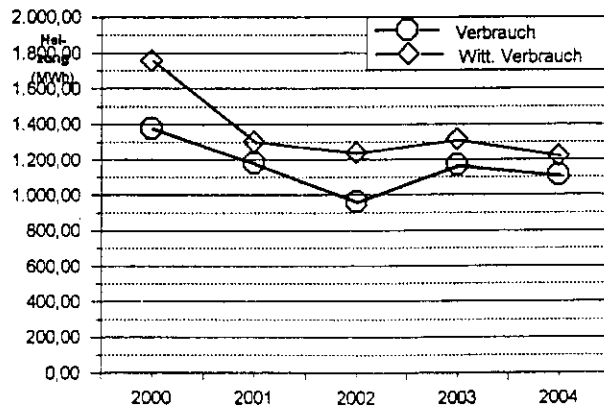

Feuerwehrgerätehäuser

Energiekosten / Abfallentsorgungsgebühren 2004

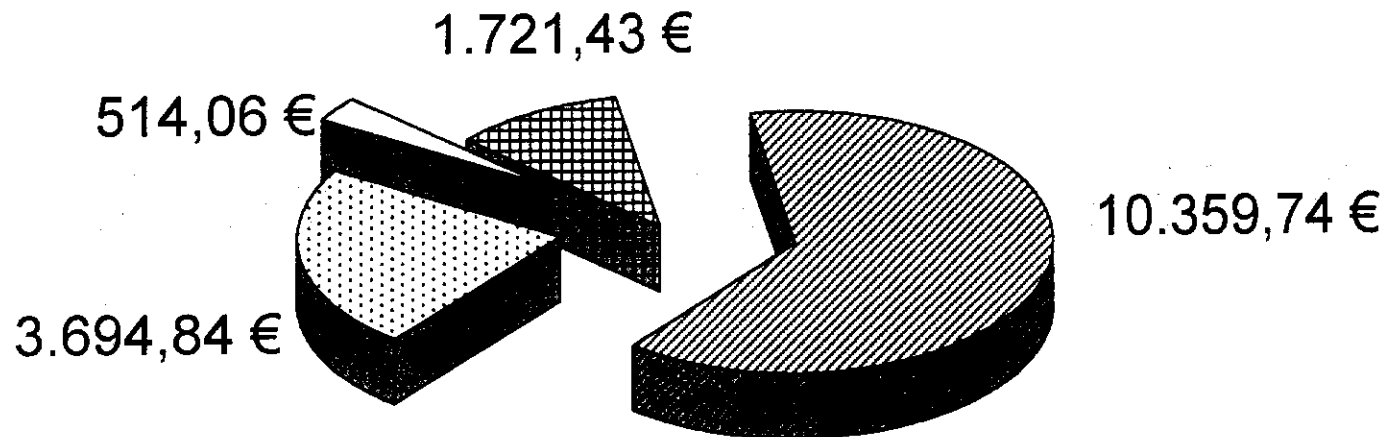

▣ Heizkosten ▣ Stromkosten □ Wasserkosten ▣ Abfallentsorgungsgebühren

Feuerwehrgerätehäuser

Kostenvergleich 2002 - 2004 auf einen Blick

	2002	2003	2004
Heizkosten	10.039,41 €	13.107,60 €	10.359,74 €
Stromkosten	3.369,44 €	3.686,92 €	3.694,84 €
Wasserkosten	525,09 €	500,41 €	514,06 €
Gesamt:	13.933,94 €	17.294,93 €	14.568,64 €

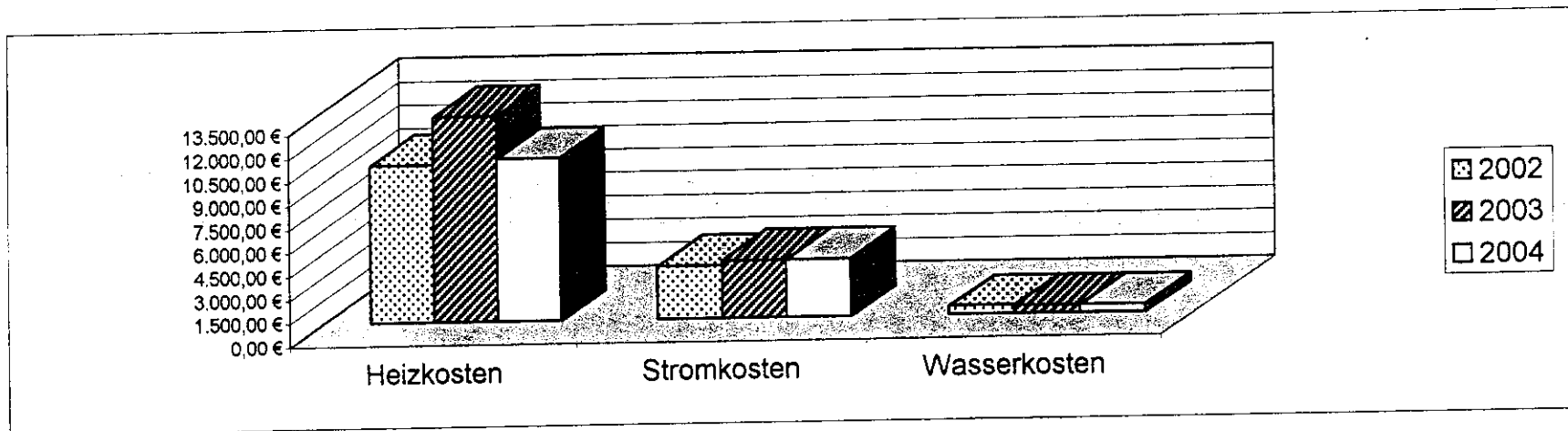

Feuerwehrgerätehaus Weisweiler

Einzelplan: 1 Öffentliche Sicherheit und Ordnung
Abschnitt: 13 Feuerschutz
Unterabschnitt: 1300 Feuerschutz
Anschrift: Lindenallee 17
Objektnr.: 63

Datenquelle: V
Grundfläche: 419 m³ EBF
Umbauter Raum: 0 m³ BRI
Belegungszahl: ca. 0 Personen

Jahr	Heizung				Strom			Wasser	
	Verbrauch (MWh)	Witt.Verbr. (MWh)	Kosten (EUR)	Energiepreis (EUR/MWh)	Verbrauch (MWh)	Kosten (EUR)	Strompreis (EUR/MWh)	Verbrauch (m ³)	Kosten (EUR)
2000	60,3	77,0	1.931,63	32,03	6,2	882,22	142,29	45,1	142,92
2001	27,2	30,0	859,68	31,61	6,4	911,58	142,43	45,8	144,55
2002	55,6	71,5	2.033,00	36,56	6,5	967,93	148,91	43,2	143,40
2003	66,4	74,6	2.047,62	30,84	6,5	1.005,12	154,63	40,4	139,92
2004	68,3	75,0	2.337,90	34,23	7,0	1.143,73	163,39	44,3	156,09
Durchschnitt	55,6	65,6	1.841,96	33,15	6,5	982,12	150,63	43,8	145,38

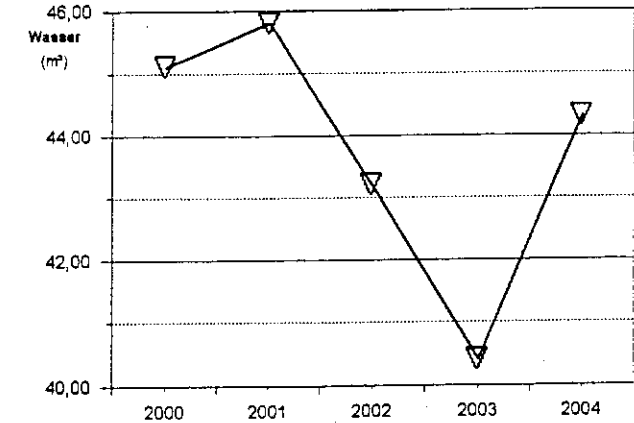
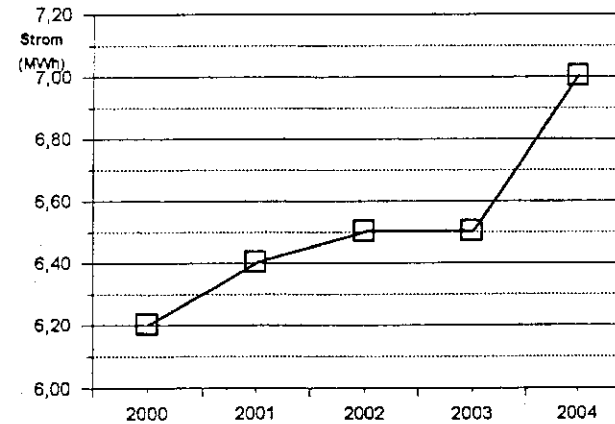
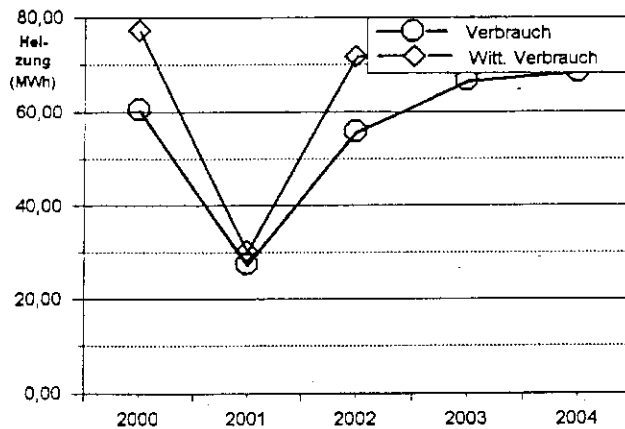

Feuerwehrgerätehaus Fronhoven

Einzelplan: 1 Öffentliche Sicherheit und Ordnung
 Abschnitt: 13 Feuerschutz
 Unterabschnitt: 1300 Feuerschutz
 Anschrift: Fronhoven 2
 Objektnr.: 65

Datenquelle: V
 Grundfläche: 244 m² EBF
 Umbauter Raum: 0 m³ BRI
 Belegungszahl: ca. 0 Personen

Jahr	Heizung				Strom			Wasser	
	Verbrauch (MWh)	Witt.Verbr. (MWh)	Kosten (EUR)	Energiepreis (EUR/MWh)	Verbrauch (MWh)	Kosten (EUR)	Strompreis (EUR/MWh)	Verbrauch (m ³)	Kosten (EUR)
2000	0,0	0,0	0,00	0,00	3,1	519,98	167,74	36,3	104,42
2001	0,0	0,0	0,00	0,00	2,6	445,18	171,22	26,9	114,16
2002	0,0	0,0	3.263,54	0,00	2,9	518,55	178,81	57,7	161,05
2003	0,0	0,0	4.912,25	0,00	2,8	521,35	186,20	34,4	129,15
2004	0,0	0,0	2.774,33	0,00	2,8	556,89	198,89	26,4	120,01
Durchschnitt	0,0	0,0	2.190,02	0,00	2,8	512,39	180,42	36,3	125,76

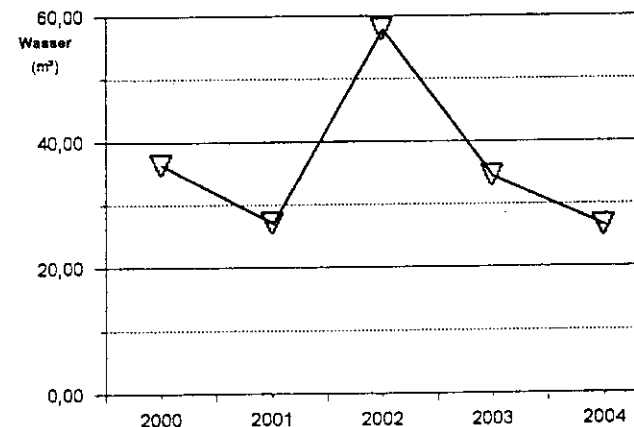
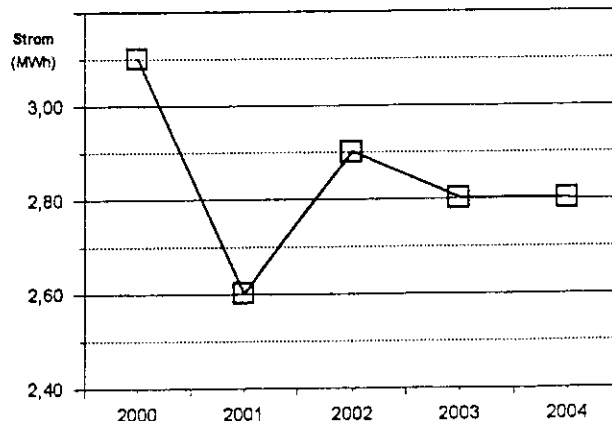
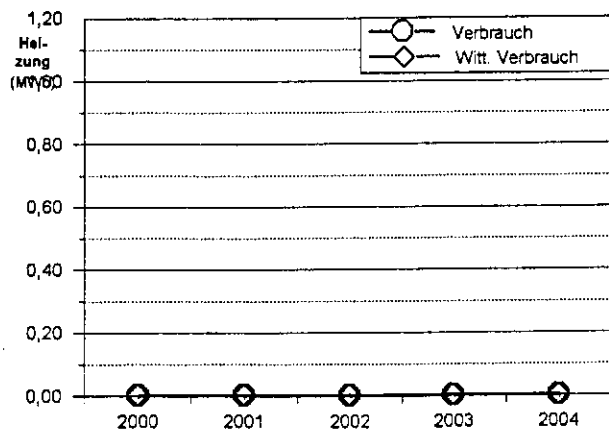

Feuerwehrgerätehaus Kinzweiler

Einzelplan: 1 Öffentliche Sicherheit und Ordnung
 Abschnitt: 13 Feuerschutz
 Unterabschnitt: 1300 Feuerschutz
 Anschrift: Kambachstraße 79
 Objektnr.: 64

Datenquelle: V
 Grundfläche: 278 m² EBF
 Umbauter Raum: 0 m³ BRI
 Belegungszahl: ca. 0 Personen

Jahr	Heizung				Strom			Wasser	
	Verbrauch (MWh)	Witt.Verbr. (MWh)	Kosten (EUR)	Energiepreis (EUR/MWh)	Verbrauch (MWh)	Kosten (EUR)	Strompreis (EUR/MWh)	Verbrauch (m ³)	Kosten (EUR)
2000	45,3	57,9	1.711,44	37,78	2,9	521,55	179,84	23,8	108,69
2001	51,8	57,1	2.220,63	42,87	2,8	476,96	170,34	27,3	112,17
2002	64,4	82,9	2.700,90	41,94	2,9	516,68	178,17	26,3	116,30
2003	68,5	76,9	2.929,02	42,76	3,6	635,52	176,53	25,4	119,96
2004	69,2	76,0	3.001,16	43,37	3,7	687,43	185,79	27,0	120,64
Durchschnitt	59,8	70,2	2.512,63	41,99	3,2	567,63	178,50	26,0	115,55

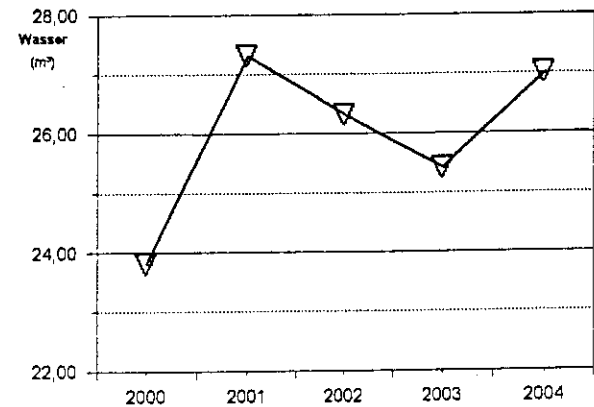
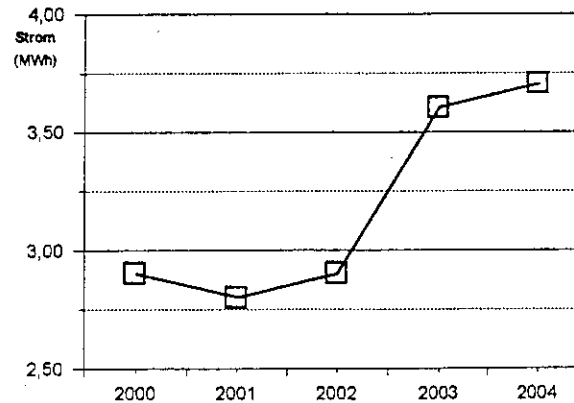
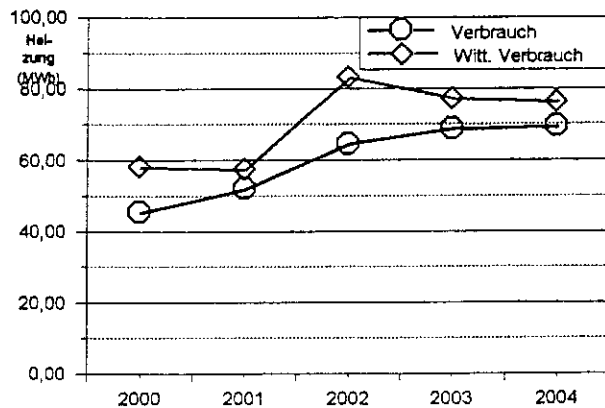

Feuerwehrgerätehaus Bohl

Einzelplan: 1 Öffentliche Sicherheit und Ordnung
 Abschnitt: 13 Feuerschutz
 Unterabschnitt: 1300 Feuerschutz
 Anschrift: Bohler Str. 86
 Objektnr.: 66

Datenquelle: V
 Grundfläche: 247 m² EBF
 Umbauter Raum: 0 m³ BRI
 Belegungszahl: ca. 0 Personen

Jahr	Heizung				Strom			Wasser	
	Verbrauch (MWh)	Witt.Verbr. (MWh)	Kosten (EUR)	Energiepreis (EUR/MWh)	Verbrauch (MWh)	Kosten (EUR)	Strompreis (EUR/MWh)	Verbrauch (m ³)	Kosten (EUR)
2000	37,0	47,3	3.817,36	103,17	0,0	0,00	0,00	22,8	106,03
2001	27,5	30,3	2.006,53	72,96	6,8	940,16	138,26	18,3	100,05
2002	20,3	26,1	1.393,70	68,66	9,7	1.366,28	140,85	18,7	104,34
2003	30,1	33,8	2.166,06	71,96	10,4	1.524,93	146,63	20,6	111,38
2004	29,1	32,0	2.246,35	77,19	8,2	1.306,79	159,36	23,0	117,32
Durchschnitt	28,8	33,9	2.326,00	80,76	7,0	1.027,63	146,39	20,7	107,82

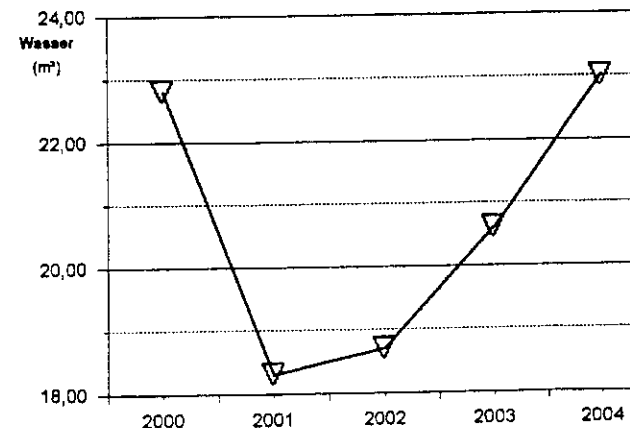
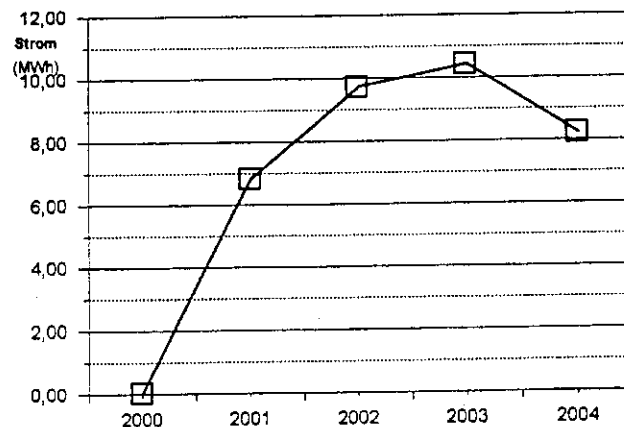
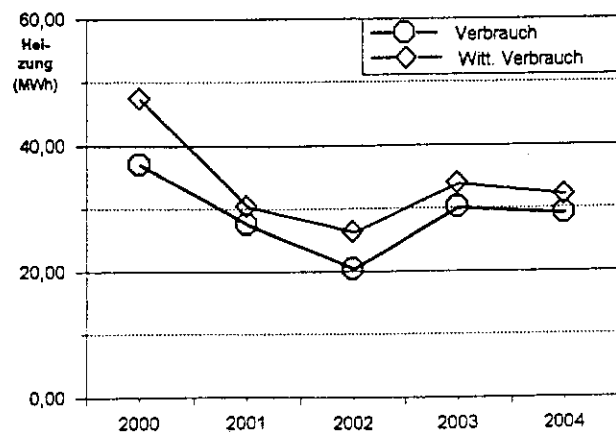

Sportplätze / Sportheime

Energiekosten / Abfallentsorgungsgebühren 2004

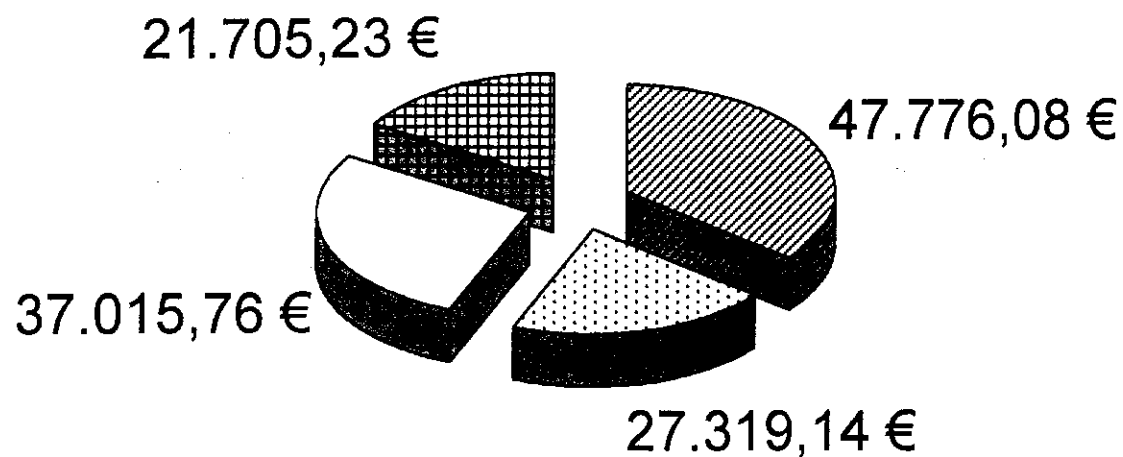

☑ Heizkosten ☐ Stromkosten ☐ Wasserkosten ☒ Abfallentsorgungsgebühren

Sportplätze / Sportheime

Kostenvergleich 2000 - 2004 auf einen Blick

	2000	2001	2002	2003	2004
Heizkosten	28.158,10 €	39.568,81 €	50.759,21 €	50.284,97 €	47.776,08 €
Stromkosten	17.737,22 €	16.853,49 €	26.213,47 €	27.805,67 €	27.319,14 €
Wasserkosten	17.059,58 €	30.968,76 €	28.045,06 €	42.254,87 €	37.015,76 €
Gesamt:	62.954,90 €	87.391,06 €	105.017,74 €	120.345,51 €	112.110,98 €

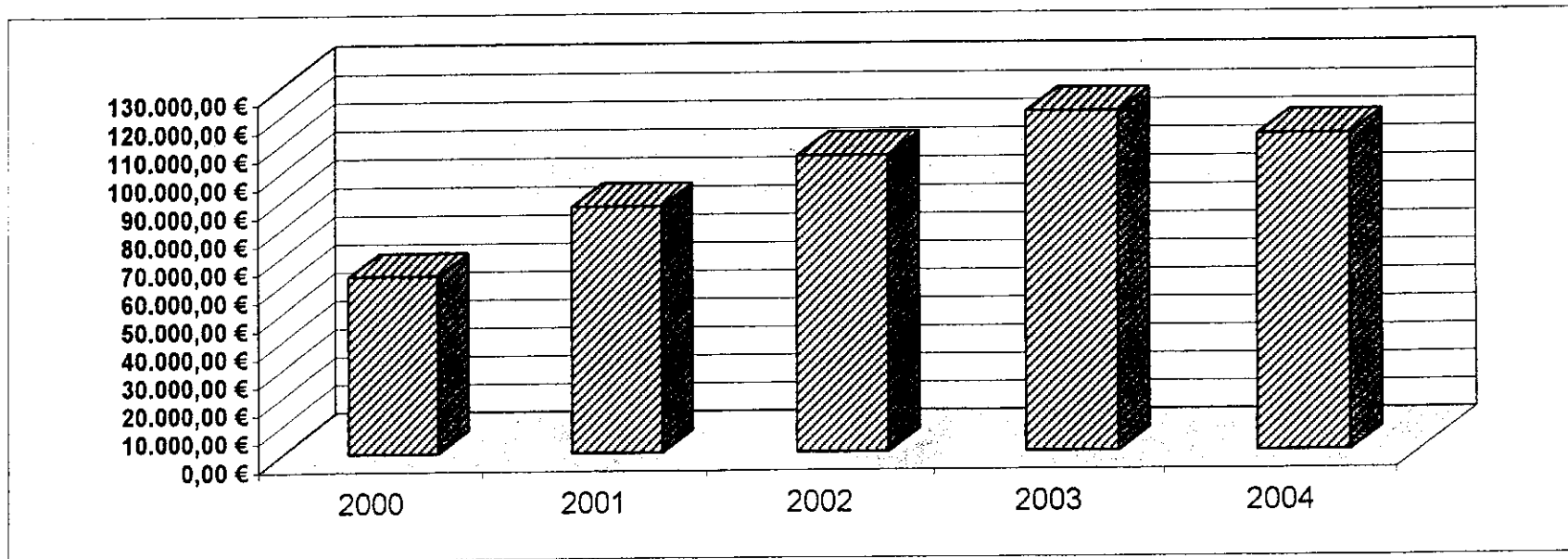

Sportplätze / Sportheime

Kostenvergleich 2000 - 2004 auf einen Blick

	2000	2001	2002	2003	2004
Heizkosten	28.158,10 €	39.568,81 €	50.759,21 €	50.284,97 €	47.778,08 €
Stromkosten	17.737,22 €	16.853,49 €	26.213,47 €	27.805,67 €	27.319,14 €
Wasserkosten	17.059,58 €	30.968,76 €	28.045,06 €	42.254,87 €	37.015,76 €
Gesamt:	62.954,90 €	87.391,06 €	105.017,74 €	120.345,51 €	112.112,98 €

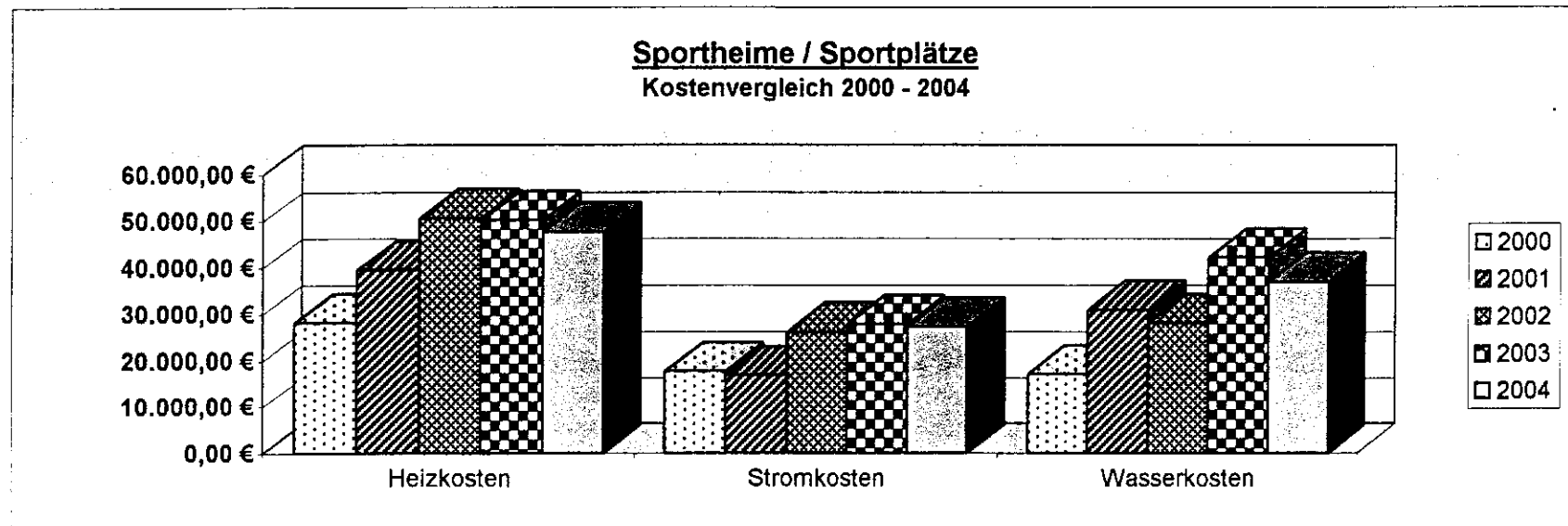

Sportplätze / Sportheime

Entwicklung Endenergieverbrauch und Kosten

Parameterwerte

Zeitraum von	: 2000	zuständiges Amt	: %
Zeitraum bis	: 2004	Gemeinde	: %
Datenquelle	: V	Unterabschnitt	: 5600
Objektnummer	: %	Abschnitt	: %
Objektauswahlgruppe	: %	Einzelplan	: %
Objektadresse	: %		

Jahr	Anzahl Objekte	Verbrauch Heizung (MWh)	Heizkosten (EUR)	Energiepreis (EUR/MWh)	Stromverbrauch (MWh)	Stromkosten (EUR)	Strompreis (EUR/MWh)	Wasserverbrauch (m³)	Wasser/Abwasser (EUR)	Wasserpreis (EUR/m³)
2000	12	657,7	28.158,10	42,81	101,8	17.737,22	174,24	8.233	17.059,58	2,07
2001	12	855,7	39.568,81	46,24	110,9	16.853,49	151,97	16.295	30.968,76	1,90
2002	12	1.026,0	50.759,21	49,47	154,1	26.213,47	170,11	13.553	28.045,06	2,07
2003	12	936,6	50.284,97	53,69	156,2	27.805,67	178,01	21.670	42.254,87	1,95
2004	12	934,3	47.776,08	51,14	172,0	27.319,14	158,83	17.311	37.015,76	2,14
Durchschnitt:		882,1	43.309,43	49,10	139,0	23.185,80	166,80	15.412,4	31.068,80	2,02

Sportanlage Waldstadion

Einzelplan: 5 Gesundheit, Sport, Erholung
 Abschnitt: 56 Eigene Sportstätten
 Unterabschnitt: 5600 Eigene Sportstätten
 Anschrift: Barbarastraße 10
 Objektnr.: 51

Datenquelle: V
 Grundfläche: 0 m² EBF
 Umbauter Raum: 0 m³ BRI
 Belegungszahl: ca. 0 Personen

Jahr	Heizung				Strom			Wasser	
	Verbrauch (MWh)	Witt.Verbr. (MWh)	Kosten (EUR)	Energiepreis (EUR/MWh)	Verbrauch (MWh)	Kosten (EUR)	Strompreis (EUR/MWh)	Verbrauch (m ³)	Kosten (EUR)
2000	118,6	151,5	5.396,44	45,50	14,8	5.299,69	358,09	446,8	2.058,25
2001	133,2	146,9	6.823,04	51,22	19,0	2.868,77	150,99	391,9	1.938,74
2002	159,9	205,8	8.174,61	51,12	23,3	3.208,63	137,71	388,7	1.930,40
2003	170,0	190,9	8.788,76	51,70	24,5	3.399,42	138,75	607,4	2.347,92
2004	175,5	192,8	9.302,17	53,00	24,9	3.903,39	156,76	665,2	2.570,46
Durchschnitt	151,4	177,6	7.697,00	50,83	21,3	3.735,98	175,40	500,0	2.169,15

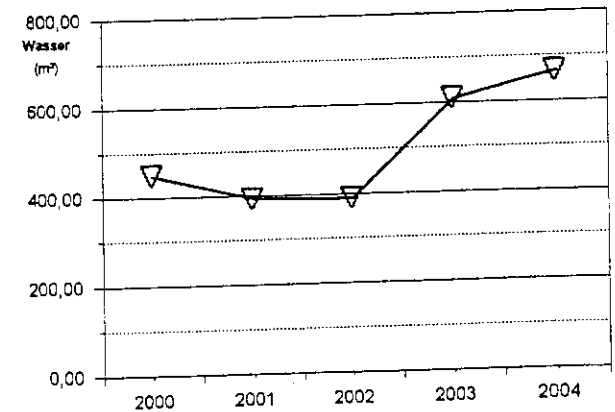
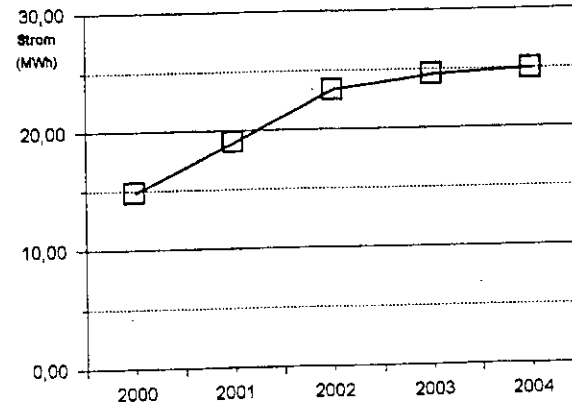
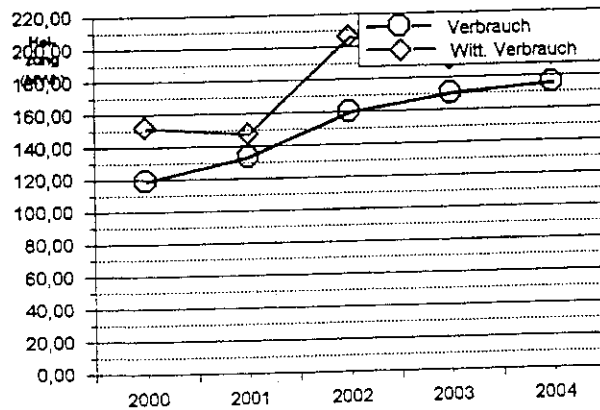

Sportanlage Weisweiler

Einzelplan: 5 Gesundheit, Sport, Erholung
 Abschnitt: 56 Eigene Sportstätten
 Unterabschnitt: 5600 Eigene Sportstätten
 Anschrift: Stadionstraße 25
 Objektnr.: 52

Datenquelle: V
 Grundfläche: 0 m² EBF
 Umbauter Raum: 0 m³ BRI
 Belegungszahl: ca. 0 Personen

Jahr	Heizung				Strom			Wasser	
	Verbrauch (MWh)	Witt.Verbr. (MWh)	Kosten (EUR)	Energiepreis (EUR/MWh)	Verbrauch (MWh)	Kosten (EUR)	Strompreis (EUR/MWh)	Verbrauch (m ³)	Kosten (EUR)
2000	166,7	212,9	5.385,74	32,31	24,9	3.425,96	137,59	704,1	1.151,15
2001	190,8	210,4	6.314,97	33,10	17,9	2.303,36	128,68	1.126,0	1.804,77
2002	150,4	193,5	4.855,37	32,28	15,2	2.037,69	134,06	747,2	1.263,77
2003	149,7	168,1	5.587,81	37,33	16,1	2.262,84	140,55	2.059,1	3.427,74
2004	175,5	192,8	6.591,33	37,56	16,5	2.491,54	151,00	1.536,3	2.899,50
Durchschnitt	166,6	195,5	5.747,04	34,49	18,1	2.504,28	138,21	1.234,5	2.109,39

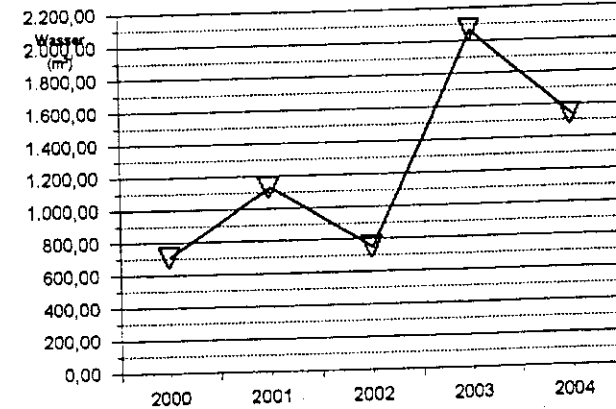
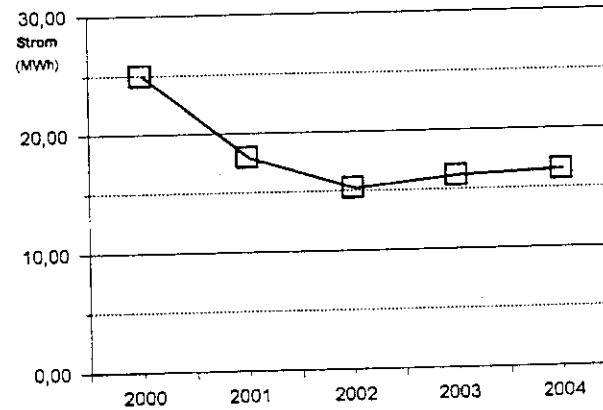
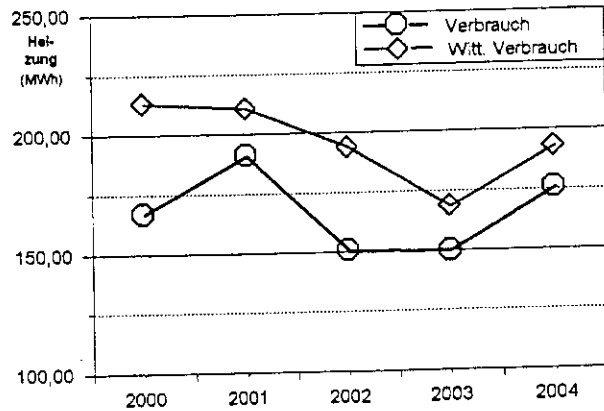

Sportanlage Patternhof

Einzelplan: 5 Gesundheit, Sport, Erholung
 Abschnitt: 56 Eigene Sportstätten
 Unterabschnitt: 5600 Eigene Sportstätten
 Anschrift: Bergrather Str. 49
 Objektnr.: 53

Datenquelle: V
 Grundfläche: 0 m² EBF
 Umbauter Raum: 0 m³ BRI
 Belegungszahl: ca. 0 Personen

Jahr	Heizung				Strom			Wasser	
	Verbrauch (MWh)	Witt.Verbr. (MWh)	Kosten (EUR)	Energiepreis (EUR/MWh)	Verbrauch (MWh)	Kosten (EUR)	Strompreis (EUR/MWh)	Verbrauch (m ³)	Kosten (EUR)
2000	33,7	43,0	1.965,84	58,33	5,0	741,85	148,37	736,0	1.271,72
2001	25,9	28,6	2.095,43	80,90	4,4	672,13	152,76	276,2	575,65
2002	85,4	109,9	4.498,77	52,68	4,2	680,16	161,94	235,2	518,91
2003	96,6	108,5	5.108,43	52,88	4,3	725,44	168,71	3.047,2	4.802,43
2004	75,8	83,3	4.441,40	58,59	3,8	698,10	183,71	903,7	1.636,99
Durchschnitt	63,5	74,6	3.621,97	57,06	4,3	703,53	162,10	1.039,7	1.761,14

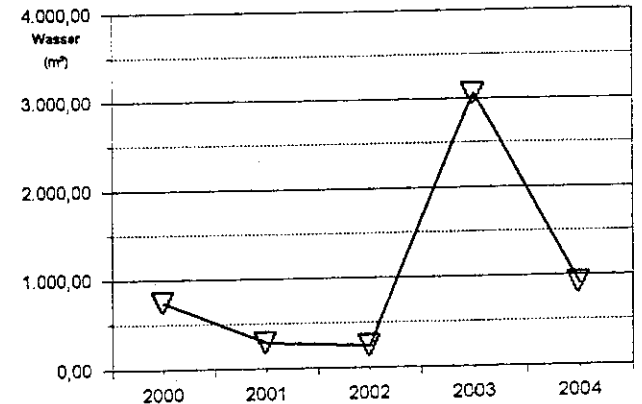
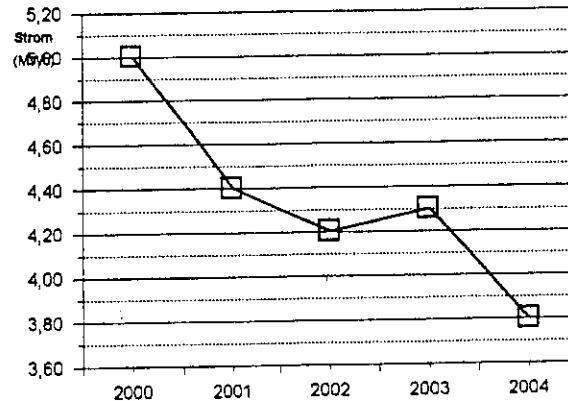
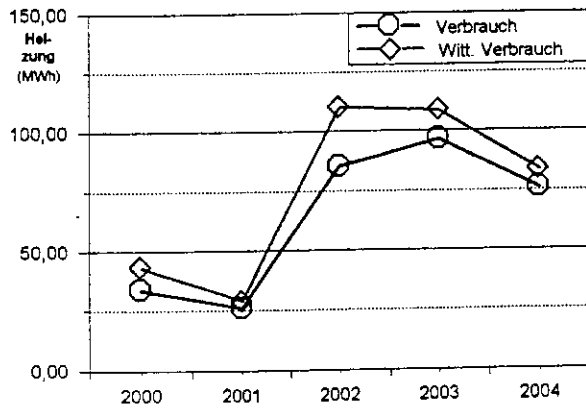

Sportanlage Nothberg

Einzelplan: 5 Gesundheit, Sport, Erholung
 Abschnitt: 56 Eigene Sportstätten
 Unterabschnitt: 5600 Eigene Sportstätten
 Anschrift: Von-Bongart-Straße
 Objektnr.: 54

Datenquelle: V
 Grundfläche: 0 m² EBF
 Umbauter Raum: 0 m³ BRI
 Belegungszahl: ca. 0 Personen

Jahr	Heizung				Strom			Wasser	
	Verbrauch (MWh)	Witt.Verbr. (MWh)	Kosten (EUR)	Energiepreis (EUR/MWh)	Verbrauch (MWh)	Kosten (EUR)	Strompreis (EUR/MWh)	Verbrauch (m ³)	Kosten (EUR)
2000	31,4	40,1	2.208,56	70,34	13,1	1.720,08	131,30	263,8	444,01
2001	34,2	37,7	2.570,64	75,16	13,3	1.740,83	130,89	238,6	415,32
2002	43,5	56,0	3.688,70	84,80	11,5	1.584,27	137,76	165,9	340,69
2003	40,5	45,5	3.627,58	89,57	9,1	1.343,69	147,66	159,9	364,89
2004	28,5	31,3	2.669,26	93,66	7,3	1.187,26	162,64	66,0	194,97
Durchschnitt	35,6	42,1	2.952,95	82,90	10,9	1.515,22	139,52	178,8	351,98

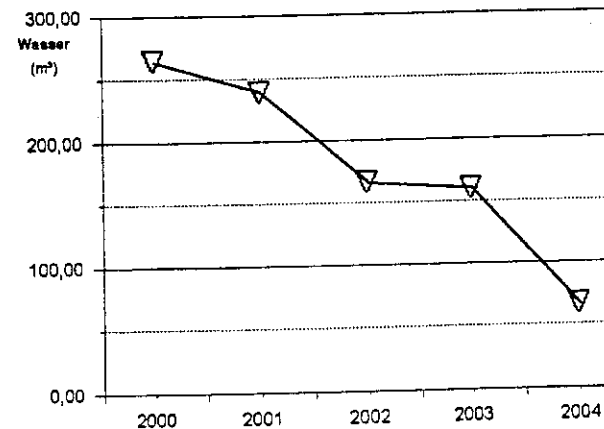
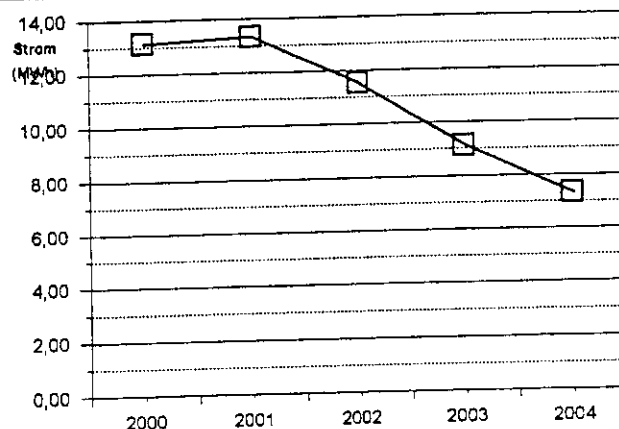
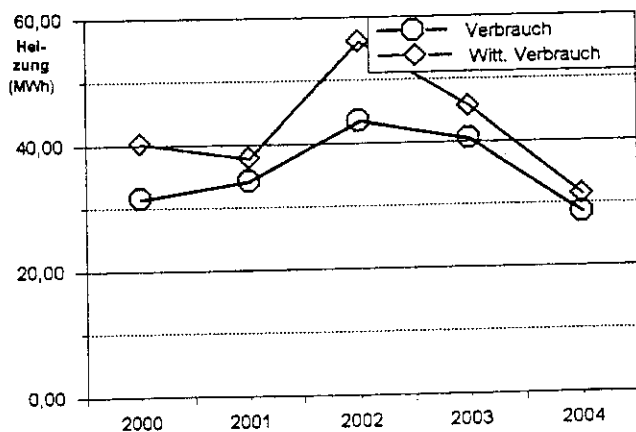

Sportanlage Indestadion

Einzelplan: 5 Gesundheit, Sport, Erholung
 Abschnitt: 56 Eigene Sportstätten
 Unterabschnitt: 5600 Eigene Sportstätten
 Anschrift: Franz-Rüth-Straße
 Objektnr.: 55

Datenquelle: V
 Grundfläche: 0 m² EBF
 Umbauter Raum: 0 m³ BRI
 Belegungszahl: ca. 0 Personen

Jahr	Heizung				Strom			Wasser	
	Verbrauch (MWh)	Witt.Verbr. (MWh)	Kosten (EUR)	Energiepreis (EUR/MWh)	Verbrauch (MWh)	Kosten (EUR)	Strompreis (EUR/MWh)	Verbrauch (m ³)	Kosten (EUR)
2000	136,6	174,5	4.955,69	36,28	8,8	1.217,98	138,41	904,9	1.336,34
2001	144,1	158,9	4.960,18	34,42	7,8	1.078,32	138,25	787,9	1.294,71
2002	185,1	238,2	6.105,28	32,98	6,8	995,31	146,37	801,3	1.360,80
2003	96,5	108,4	3.169,71	32,85	7,2	1.111,47	154,37	2.032,7	3.422,93
2004	107,5	118,1	3.466,09	32,24	7,4	1.201,16	162,32	1.250,4	2.300,46
Durchschnitt	134,0	159,6	4.531,39	33,83	7,6	1.120,85	147,48	1.155,4	1.943,05

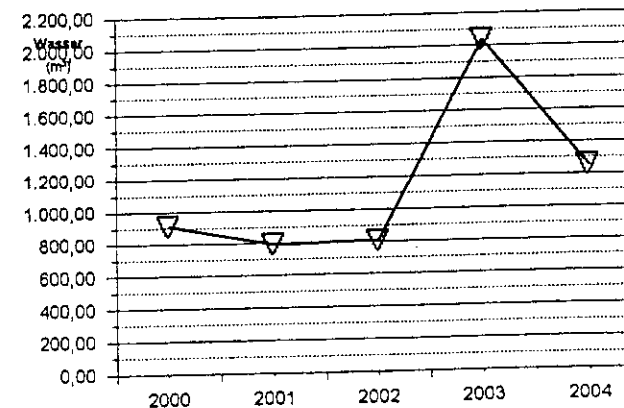
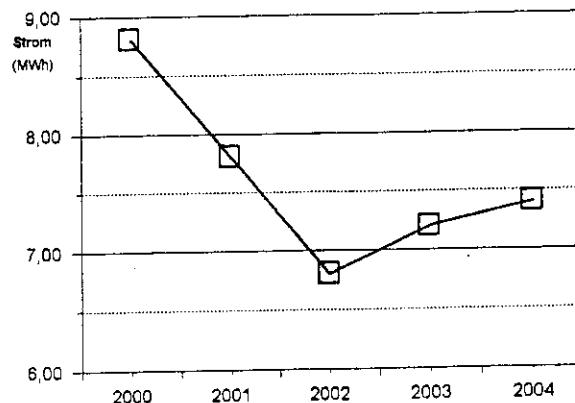
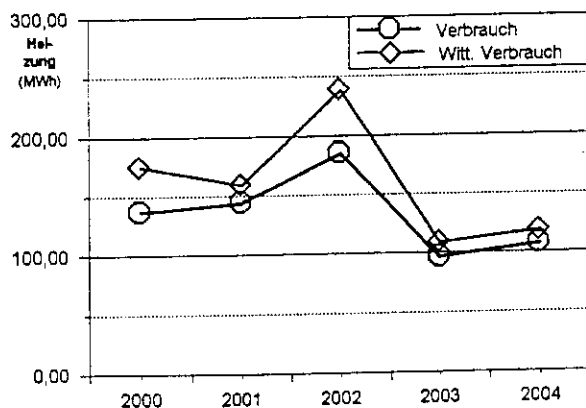

Sportanlage St. Jöris

Einzelplan: 5 Gesundheit, Sport, Erholung
 Abschnitt: 56 Eigene Sportstätten
 Unterabschnitt: 5600 Eigene Sportstätten
 Anschrift: Neusener Straße
 Objektnr.: 56

Datenquelle: V
 Grundfläche: 0 m² EBF
 Umbauter Raum: 0 m³ BRI
 Belegungszahl: ca. 0 Personen

Jahr	Heizung				Strom			Wasser	
	Verbrauch (MWh)	Witt.Verbr. (MWh)	Kosten (EUR)	Energiepreis (EUR/MWh)	Verbrauch (MWh)	Kosten (EUR)	Strompreis (EUR/MWh)	Verbrauch (m ³)	Kosten (EUR)
2000	13,4	17,1	1.086,46	81,08	5,5	804,10	146,20	0,0	0,00
2001	13,7	15,1	1.215,59	88,73	3,3	536,59	162,60	0,0	0,00
2002	17,9	23,0	1.719,89	96,08	2,8	499,57	178,42	20,0	90,30
2003	26,0	29,2	2.544,62	97,87	6,0	955,44	159,24	5,0	22,33
2004	22,5	24,7	2.338,90	103,95	4,7	815,28	173,46	1.051,0	2.065,00
Durchschnitt	18,7	21,8	1.781,09	95,25	4,5	722,20	161,93	215,2	435,52

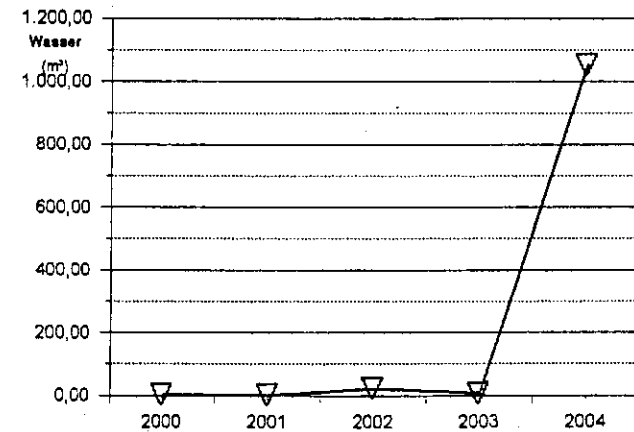
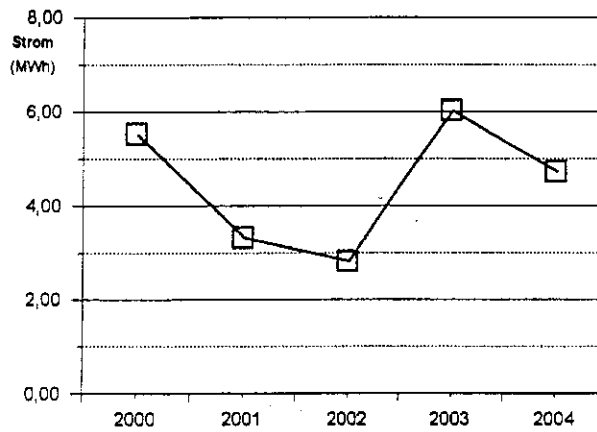
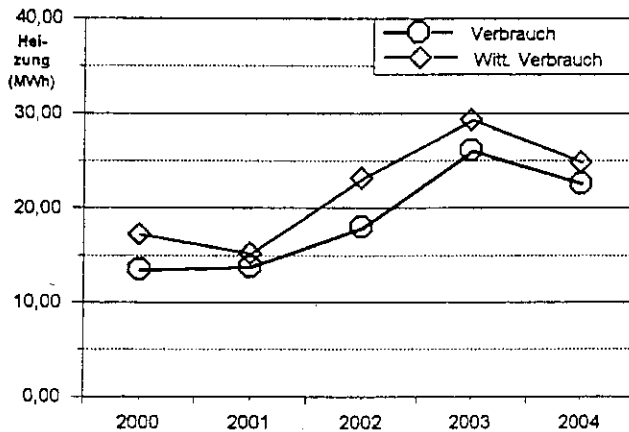

Sportanlage Hastenrath

Einzelplan:	5	Gesundheit, Sport, Erholung	Datenquelle:	V
Abschnitt:	56	Eigene Sportstätten	Grundfläche:	0 m ² EBF
Unterabschnitt:	5600	Eigene Sportstätten	Umbauter Raum:	0 m ³ BRI
Anschrift:	Im Kuckuck		Belegungszahl:	ca. 0 Personen
Objektnr.:	57			

Jahr	Heizung				Strom			Wasser	
	Verbrauch (MWh)	Witt.Verbr. (MWh)	Kosten (EUR)	Energiepreis (EUR/MWh)	Verbrauch (MWh)	Kosten (EUR)	Strompreis (EUR/MWh)	Verbrauch (m ³)	Kosten (EUR)
2000	25,0	31,9	1.502,59	60,10	8,1	1.119,72	138,24	266,0	472,61
2001	27,2	30,0	1.751,25	64,38	6,6	933,07	141,37	246,6	425,90
2002	40,4	52,0	3.173,88	78,56	7,6	1.097,09	144,35	240,3	461,61
2003	44,8	50,3	3.721,94	83,08	8,0	1.203,97	150,50	202,6	422,94
2004	13,4	14,7	1.130,78	84,39	1,7	267,59	157,41	465,8	970,42
Durchschnitt	30,2	35,8	2.256,09	74,80	6,4	924,29	144,42	284,3	550,70

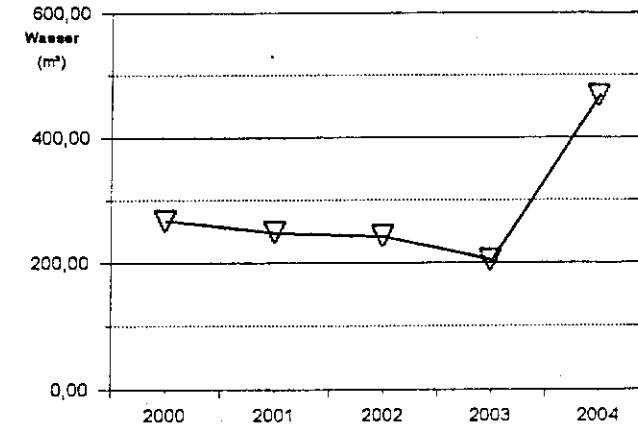
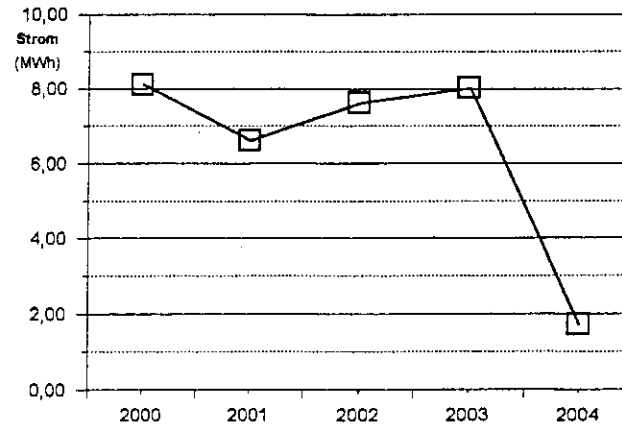
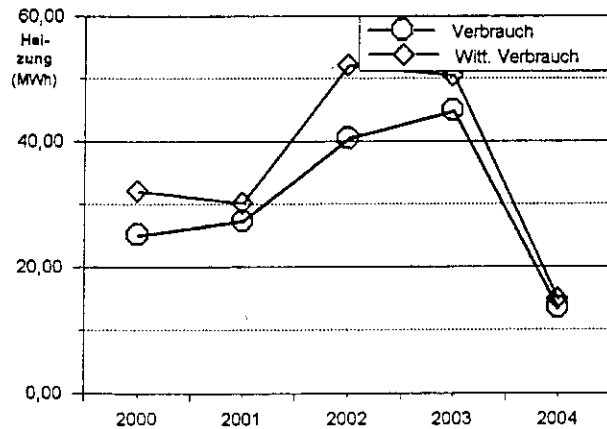

Sportanlage Bergrath

Einzelplan: 5 Gesundheit, Sport, Erholung
 Abschnitt: 56 Eigene Sportstätten
 Unterabschnitt: 5600 Eigene Sportstätten
 Anschrift: Maarfeld 20
 Objektnr.: 58

Datenquelle: V
 Grundfläche: 0 m² EBF
 Umbauter Raum: 0 m³ BRI
 Belegungszahl: ca. 0 Personen

Jahr	Heizung				Strom			Wasser	
	Verbrauch (MWh)	Witt.Verbr. (MWh)	Kosten (EUR)	Energiepreis (EUR/MWh)	Verbrauch (MWh)	Kosten (EUR)	Strompreis (EUR/MWh)	Verbrauch (m ³)	Kosten (EUR)
2000	54,0	69,0	1.965,21	36,39	9,1	1.230,60	135,23	145,7	640,41
2001	19,0	21,0	536,45	28,23	8,3	1.136,10	136,88	356,9	1.410,59
2002	47,3	60,9	1.427,61	30,18	8,6	1.218,12	141,64	348,8	1.291,44
2003	23,6	26,5	653,75	27,70	9,5	1.404,82	147,88	288,1	700,46
2004	33,7	37,0	1.281,72	38,03	8,4	1.339,26	159,44	249,6	538,69
Durchschnitt	35,5	42,9	1.172,95	33,02	8,8	1.265,78	144,17	277,8	916,32

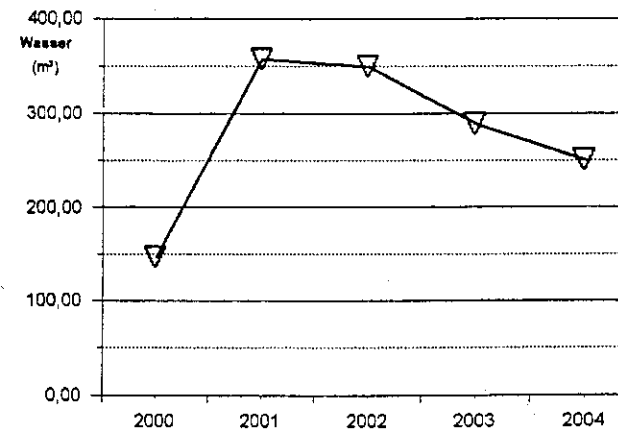
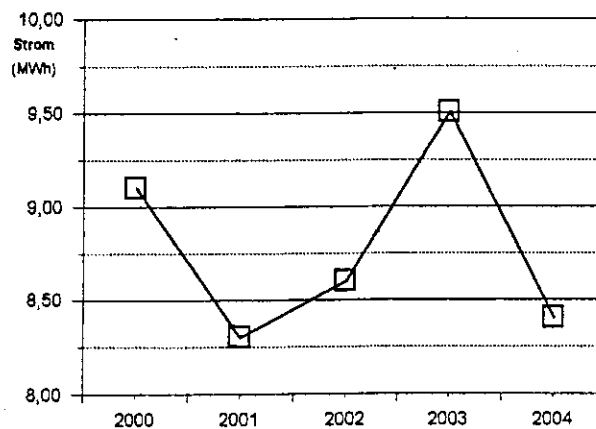
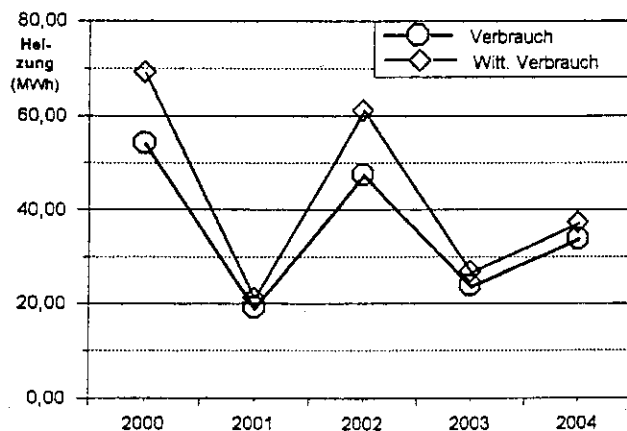

Sportanlage Kinzweiler

Einzelplan: 5 Gesundheit, Sport, Erholung
 Abschnitt: 56 Eigene Sportstätten
 Unterabschnitt: 5600 Eigene Sportstätten
 Anschrift: Am Maxweiher
 Objektnr.: 59

Datenquelle: V
 Grundfläche: 0 m² EBF
 Umbauter Raum: 0 m³ BRI
 Belegungszahl: ca. 0 Personen

Jahr	Heizung				Strom			Wasser	
	Verbrauch (MWh)	Witt.Verbr. (MWh)	Kosten (EUR)	Energiepreis (EUR/MWh)	Verbrauch (MWh)	Kosten (EUR)	Strompreis (EUR/MWh)	Verbrauch (m ³)	Kosten (EUR)
2000	0,0	0,0	0,00	0,00	3,3	544,02	164,85	3.715,7	7.307,70
2001	0,0	0,0	0,00	0,00	5,1	753,12	147,67	2.919,6	6.557,75
2002	0,0	0,0	0,00	0,00	5,3	803,29	151,56	2.639,5	6.138,92
2003	0,0	0,0	0,00	0,00	8,0	1.209,06	151,13	3.835,8	9.034,87
2004	0,0	0,0	0,00	0,00	11,0	1.711,85	155,62	1.084,2	3.058,41
Durchschnitt	0,0	0,0	0,00	0,00	6,5	1.004,27	153,56	2.839,0	6.419,53

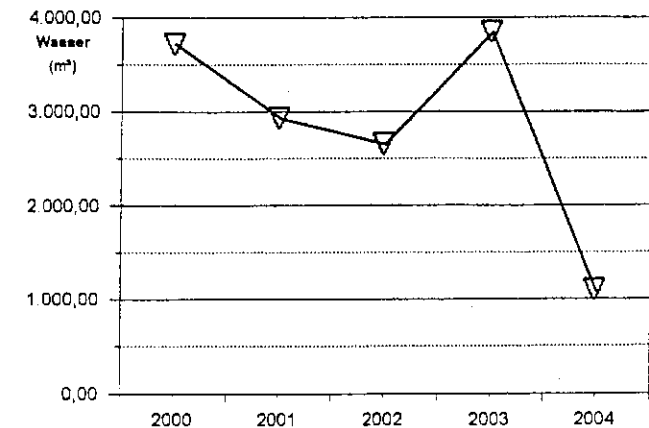
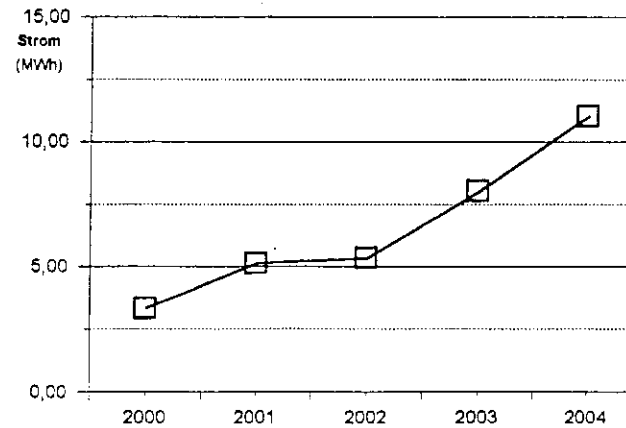
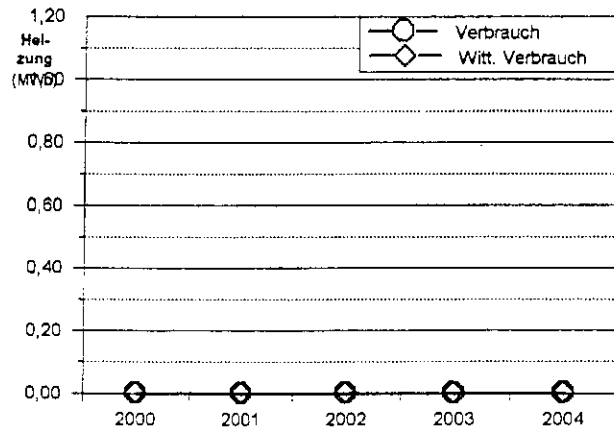

Sportanlage Neu-Lohn

Einzelplan: 5 Gesundheit, Sport, Erholung
 Abschnitt: 56 Eigene Sportstätten
 Unterabschnitt: 5600 Eigene Sportstätten
 Anschrift: Rosenstraße 51
 Objektnr.: 60

Datenquelle: V
 Grundfläche: 0 m² EBF
 Umbauter Raum: 0 m³ BRI
 Belegungszahl: ca. 0 Personen

Jahr	Heizung				Strom			Wasser	
	Verbrauch (MWh)	Witt.Verbr. (MWh)	Kosten (EUR)	Energiepreis (EUR/MWh)	Verbrauch (MWh)	Kosten (EUR)	Strompreis (EUR/MWh)	Verbrauch (m ³)	Kosten (EUR)
2000	0,0	0,0	0,00	0,00	0,0	0,00	0,00	312,6	515,08
2001	18,7	20,6	1.205,93	64,49	7,2	947,87	131,65	1.981,0	2.855,46
2002	31,5	40,5	2.144,73	68,09	8,6	1.209,08	140,59	1.262,7	1.870,09
2003	61,7	69,3	4.831,38	78,30	8,9	1.314,07	147,65	1.468,6	2.154,93
2004	53,7	59,0	4.110,30	76,54	10,3	1.609,20	156,23	783,2	1.267,70
Durchschnitt	33,1	37,9	2.458,47	74,23	7,0	1.016,04	145,15	1.161,6	1.732,65

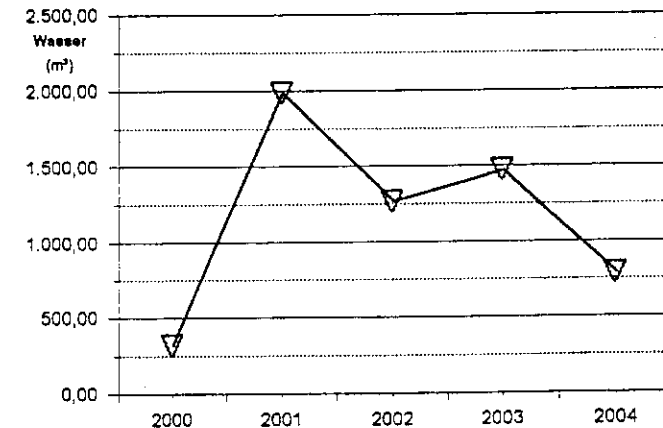
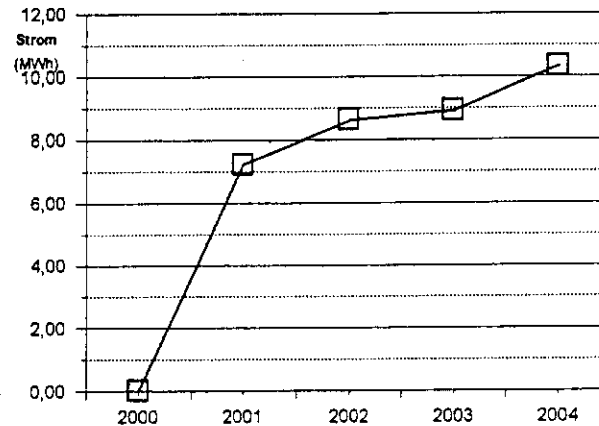
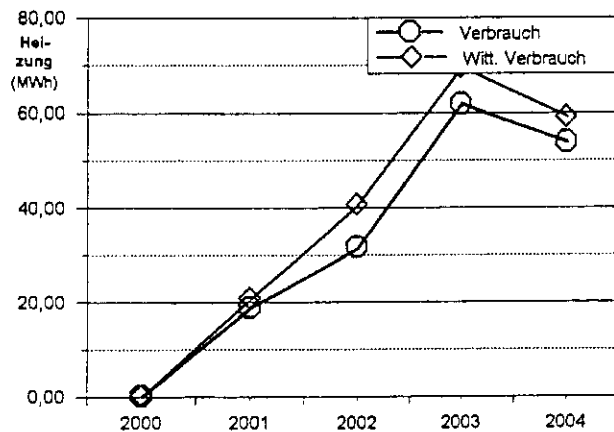

Sportanlage Eschweiler Ost

Einzelplan: 5 Gesundheit, Sport, Erholung
 Abschnitt: 56 Eigene Sportstätten
 Unterabschnitt: 5600 Eigene Sportstätten
 Anschrift: Dürener Straße - Saarstraße - Oststraße
 Objektnr.: 61

Datenquelle: V
 Grundfläche: 0 m² EBF
 Umbauter Raum: 0 m³ BRI
 Belegungszahl: ca. 0 Personen

Jahr	Heizung				Strom			Wasser	
	Verbrauch (MWh)	Witt.Verbr. (MWh)	Kosten (EUR)	Energiepreis (EUR/MWh)	Verbrauch (MWh)	Kosten (EUR)	Strompreis (EUR/MWh)	Verbrauch (m ³)	Kosten (EUR)
2000	32,7	41,8	1.609,95	49,23	6,7	1.040,62	155,32	482,3	1.285,01
2001	39,8	43,9	2.138,62	53,73	6,5	1.060,64	163,17	767,2	1.739,62
2002	51,3	66,0	2.683,23	52,30	8,6	1.370,47	159,36	477,9	1.279,32
2003	61,3	68,8	3.153,36	51,44	11,1	1.781,28	160,48	3.465,4	6.234,95
2004	70,7	77,7	3.590,40	50,78	10,1	1.743,54	172,63	2.123,5	4.373,29
Durchschnitt	51,2	59,6	2.635,11	51,51	8,6	1.399,31	162,71	1.463,3	2.982,44

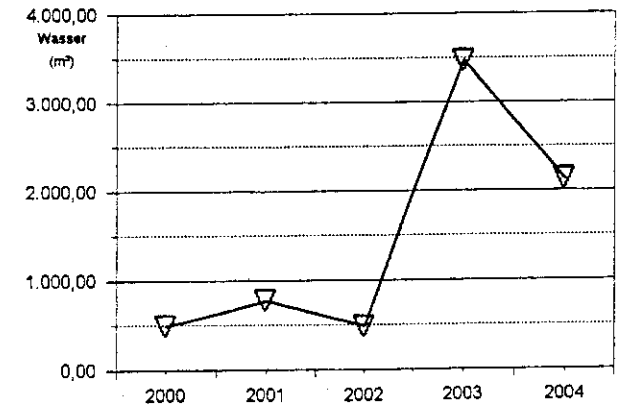
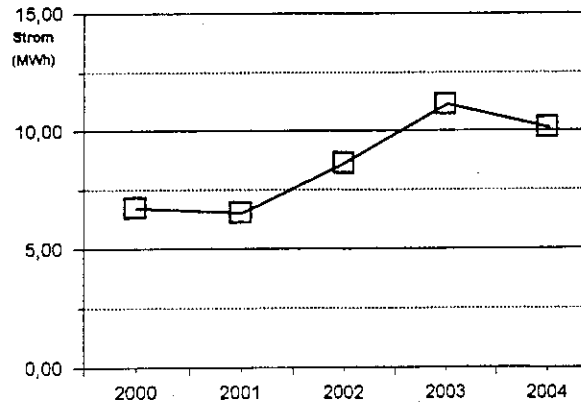
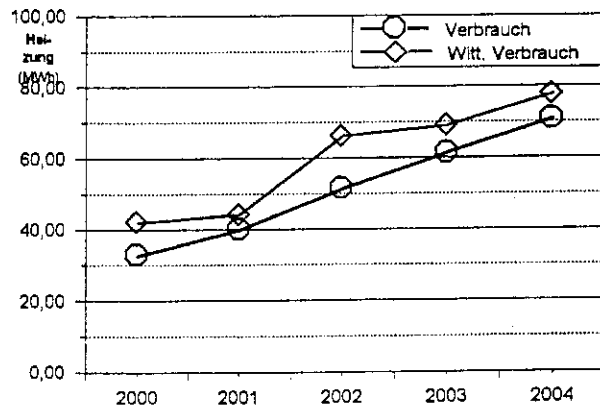

Großsportanlage Dürwiss

Einzelplan: 5 Gesundheit, Sport, Erholung
 Abschnitt: 56 Eigene Sportstätten
 Unterabschnitt: 5600 Eigene Sportstätten
 Anschrift: Jülicher Straße
 Objektnr.: 62

Datenquelle: V
 Grundfläche: 0 m² EBF
 Umbauter Raum: 0 m³ BRI
 Belegungszahl: ca. 0 Personen

Jahr	Heizung				Strom			Wasser	
	Verbrauch (MWh)	Witt.Verbr. (MWh)	Kosten (EUR)	Energiepreis (EUR/MWh)	Verbrauch (MWh)	Kosten (EUR)	Strompreis (EUR/MWh)	Verbrauch (m ³)	Kosten (EUR)
2000	45,6	58,2	2.081,63	45,65	2,4	592,61	246,92	254,8	577,30
2001	209,2	230,7	9.956,71	47,59	11,5	2.822,70	245,45	7.203,5	11.950,27
2002	213,3	274,5	12.287,14	57,60	51,7	11.509,81	222,63	6.225,2	11.498,82
2003	166,2	186,7	9.097,62	54,74	43,6	11.094,17	254,45	4.498,4	9.318,49
2004	177,4	194,8	8.853,73	49,91	65,8	10.350,99	157,31	7.132,1	15.139,87
Durchschnitt	162,3	189,0	8.455,37	52,08	35,0	7.274,06	207,83	5.062,8	9.696,95

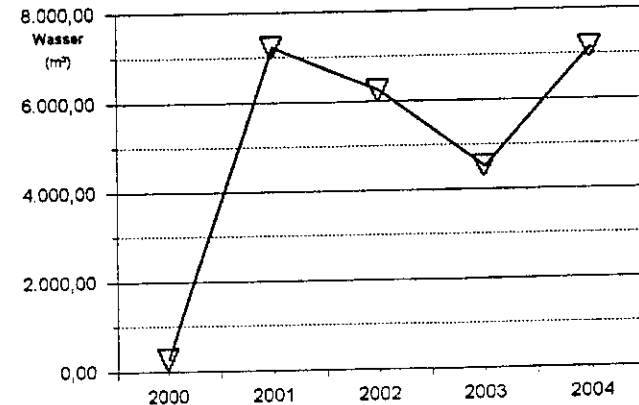
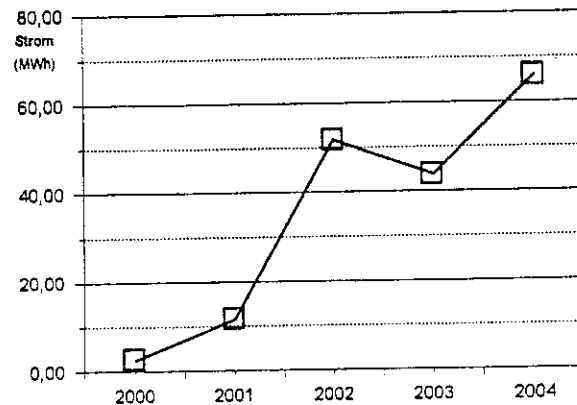
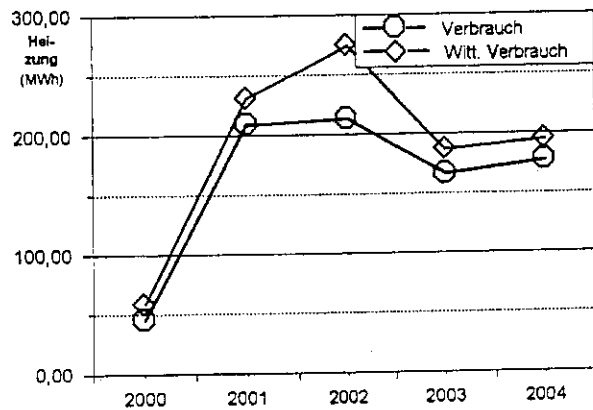

Seniorenzentrum

Energiekosten / Abfallentsorgungsgebühren 2004

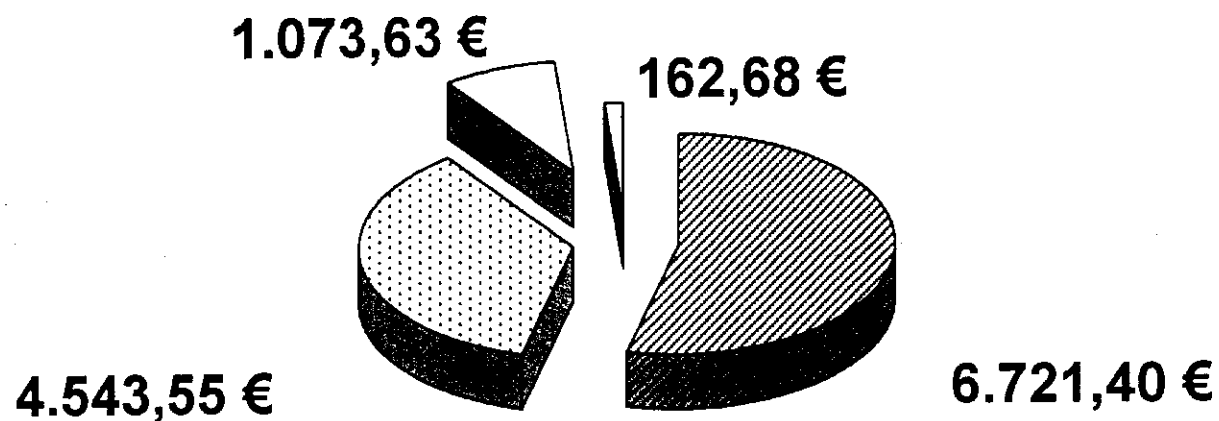

▨ Heizkosten ▤ Stromkosten □ Wasserkosten □ Abfallentsorgungsgebühren

Seniorenzentrum

Kostenvergleich 2000 - 2004 auf einen Blick

	2000	2001	2002	2003	2004
Heizkosten	4.008,08 €	4.908,50 €	5.959,74 €	6.266,55 €	6.721,40 €
Stromkosten	4.299,67 €	4.065,57 €	4.261,50 €	4.307,18 €	4.543,55 €
Wasserkosten	1.119,34 €	1.071,23 €	1.121,99 €	1.404,52 €	1.073,63 €
Gesamt:	9.427,09 €	10.045,30 €	11.343,23 €	11.978,25 €	12.338,58 €

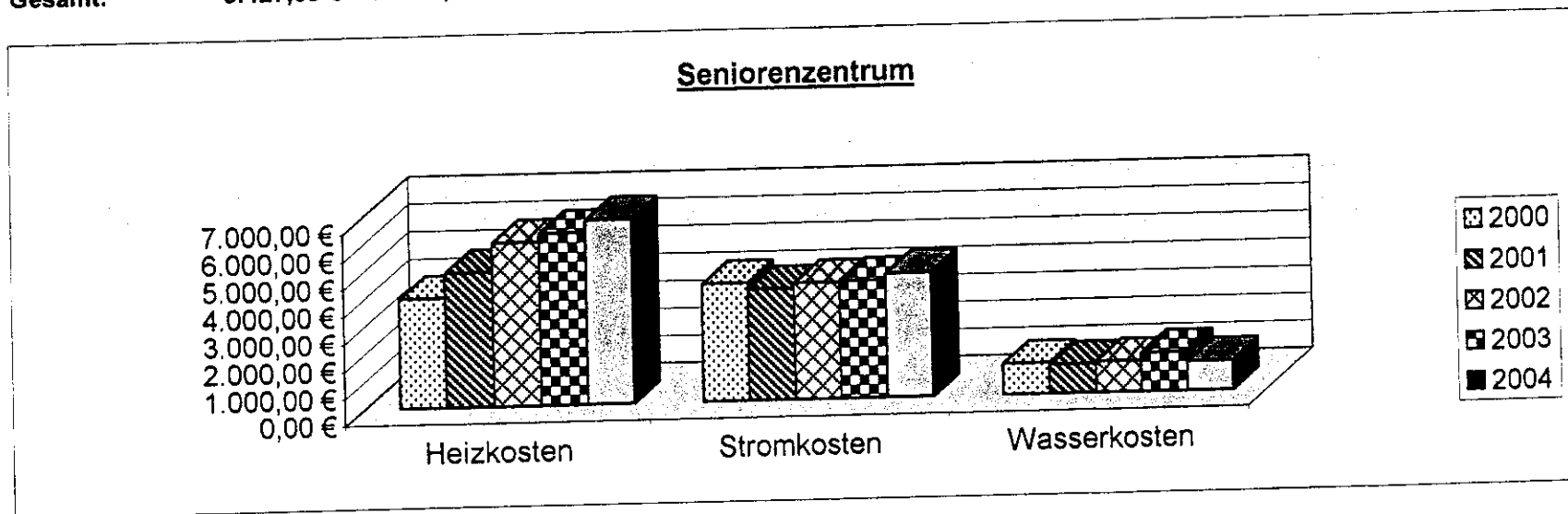

Seniorenzentrum Marienstraße

Einzelplan: 4 Soziale Sicherung
 Abschnitt: 40 Verwaltung der sozialen Angelegenheiten
 Unterabschnitt: 4040 Seniorenarbeit
 Anschrift: Marienstraße 7
 Objektnr.: 74

Datenquelle: V
 Grundfläche: 561 m² EBF
 Umbauter Raum: 0 m³ BRI
 Belegungszahl: ca. 0 Personen

Jahr	Heizung				Strom			Wasser	
	Verbrauch (MWh)	Witt.Verbr. (MWh)	Kosten (EUR)	Energiepreis (EUR/MWh)	Verbrauch (MWh)	Kosten (EUR)	Strompreis (EUR/MWh)	Verbrauch (m ³)	Kosten (EUR)
2000	113,5	145,0	4.008,08	35,31	32,1	4.299,67	133,95	683,3	1.119,34
2001	116,7	128,7	4.908,50	42,06	30,3	4.065,57	134,18	644,7	1.071,23
2002	145,7	187,5	5.959,74	40,90	30,5	4.261,50	139,72	651,0	1.121,99
2003	150,1	168,6	6.266,55	41,75	29,3	4.307,18	147,00	814,0	1.404,52
2004	157,0	172,4	6.721,40	42,81	28,9	4.543,55	157,22	551,1	1.073,63
Durchschnitt	136,6	160,4	5.572,86	40,80	30,2	4.295,49	142,14	668,8	1.158,14

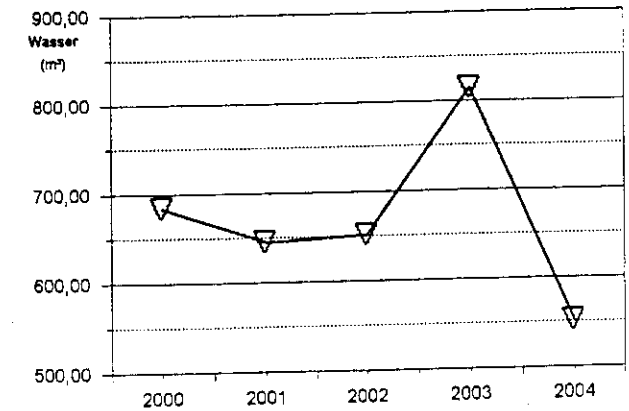
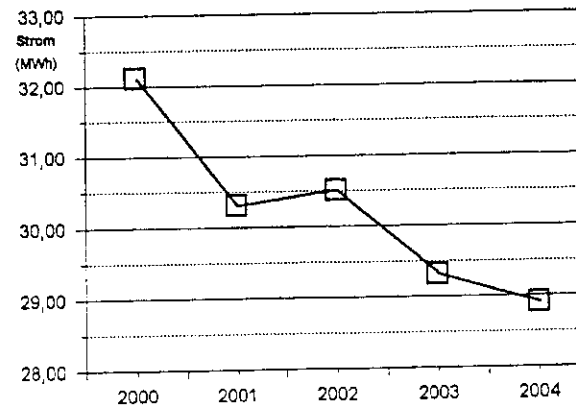
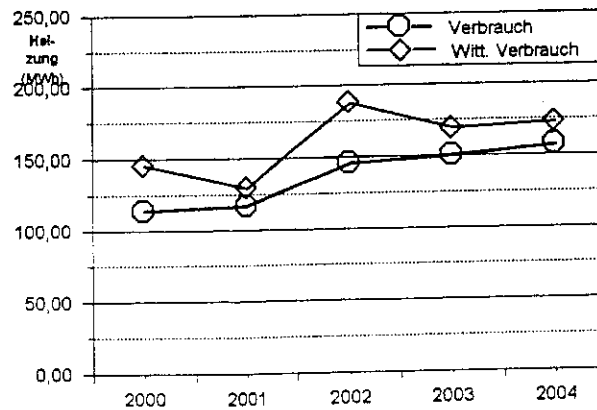

Volkshochschule

Energiekosten / Abfallentsorgungsgebühren 2004

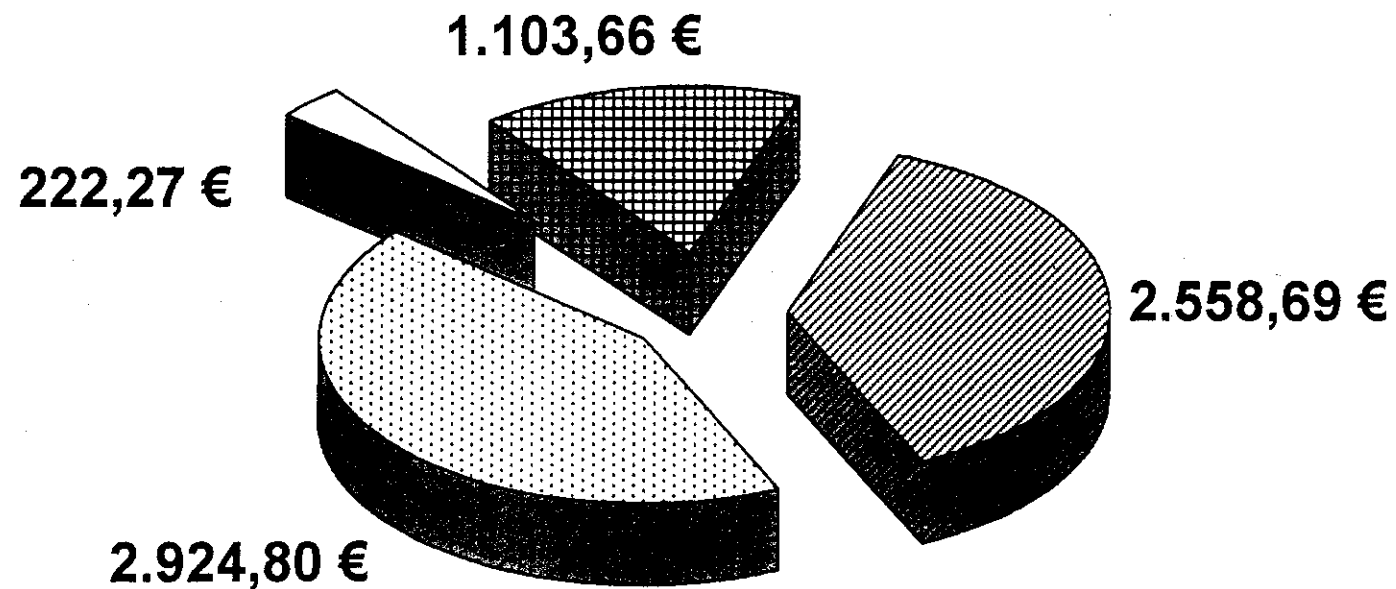

▨ Heizkosten ▩ Stromkosten □ Wasserkosten ▧ Abfallentsorgungsgebühren

Volkshochschule

Kostenvergleich 2002 - 2004 auf einen Blick

	2002	2003	2004
Heizkosten	1.558,95 €	2.735,23 €	2.558,69 €
Stromkosten	2.196,90 €	2.771,19 €	2.924,80 €
Wasserkosten	162,28 €	198,34 €	222,27 €
	3.918,13 €	5.704,76 €	5.705,76 €

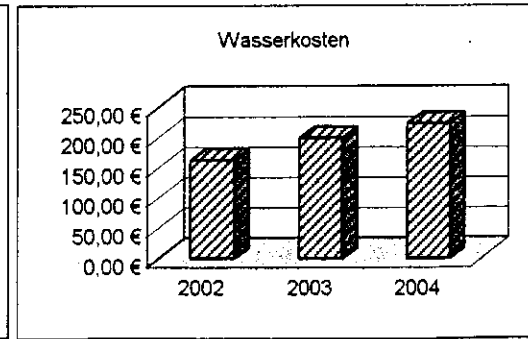
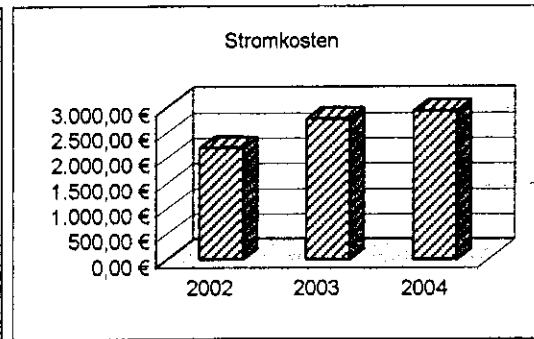
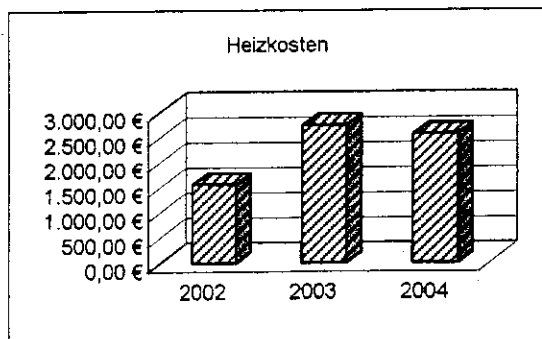
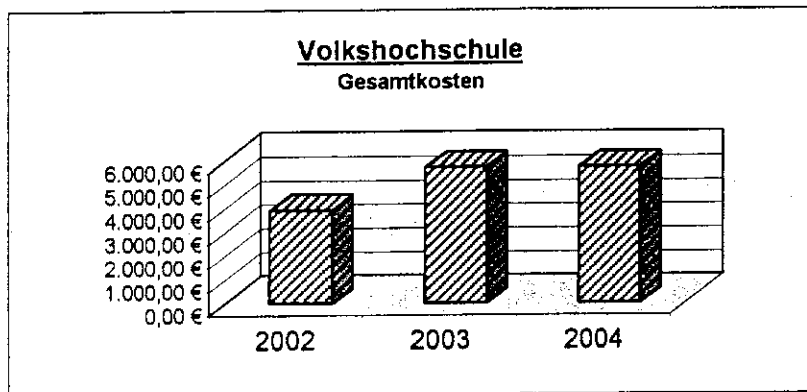

Volkshochschule

Entwicklung Endenergieverbrauch und Kosten

Parameterwerte

Zeitraum von : 2002
 Zeitraum bis : 2004
 Datenquelle : V
 Objektnummer : 80
 Objektauswahlgruppe : %
 Objektadresse : %

zuständiges Amt : %
 Gemeinde : %
 Unterabschnitt : %
 Abschnitt : %
 Einzelplan : %

Jahr	Anzahl Objekte	Verbrauch Heizung (MWh)	Heizkosten (EUR)	Energiepreis (EUR/MWh)	Stromverbrauch (MWh)	Stromkosten (EUR)	Strompreis (EUR/MWh)	Wasserverbrauch (m³)	Wasser/Abwasser (EUR)	Wasserpreis (EUR/m³)
2002	1	36,8	1.558,95	42,36	16,5	2.196,90	133,15	53	162,28	3,06
2003	1	62,3	2.735,23	43,90	20,1	2.771,19	137,87	64	198,34	3,10
2004	1	56,6	2.558,69	45,21	19,7	2.924,80	148,47	68	222,27	3,28
Durchschnitt:		51,9	2.284,29	44,01	18,8	2.630,96	140,19	61,6	194,30	3,15

Volkshochschule

Einzelplan: 3 Wissenschaft, Forschung, Kulturpflege
 Abschnitt: 35 Volksbildung
 Unterabschnitt: 3500 Volkshochschulen
 Anschrift: Rosenallee 25
 Objektnr.: 80

Datenquelle: V
 Grundfläche: 436,32 m² EBF
 Umbauter Raum: 0 m³ BRI
 Belegungszahl: ca. 0 Personen

Jahr	Heizung				Strom			Wasser	
	Verbrauch (MWh)	Witt.Verbr. (MWh)	Kosten (EUR)	Energiepreis (EUR/MWh)	Verbrauch (MWh)	Kosten (EUR)	Strompreis (EUR/MWh)	Verbrauch (m ³)	Kosten (EUR)
2002	36,8	47,4	1.558,95	42,36	16,5	2.196,90	133,15	53,1	162,28
2003	62,3	70,0	2.735,23	43,90	20,1	2.771,19	137,87	64,0	198,34
2004	22,7	24,9	1.025,28	45,17	19,7	2.924,80	148,47	11,9	36,92
Durchschnitt	40,6	47,4	1.773,15	43,67	18,8	2.630,96	140,19	43,0	132,51

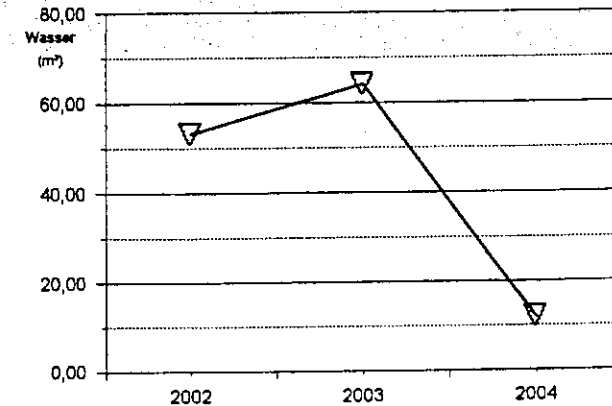
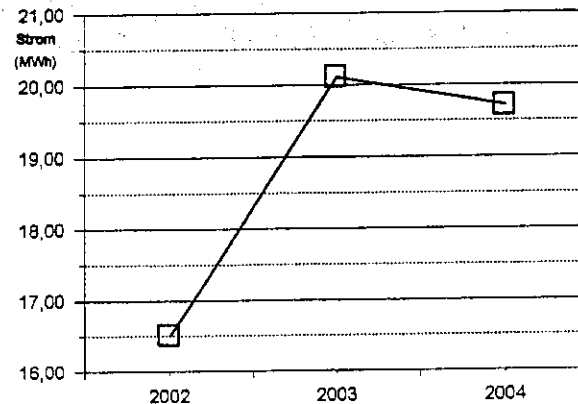
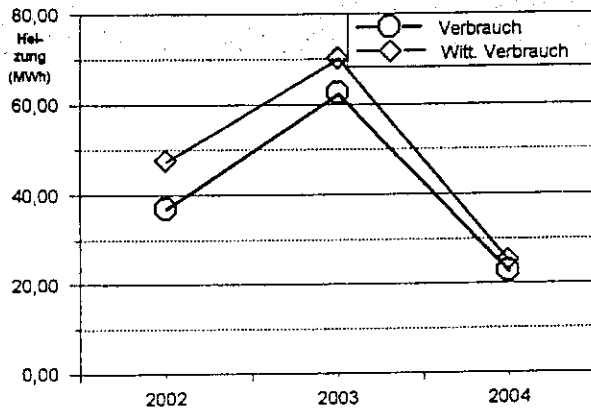

Asylunterkunft Severinstraße

Energiekosten / Abfallentsorgungsgebühren 2004

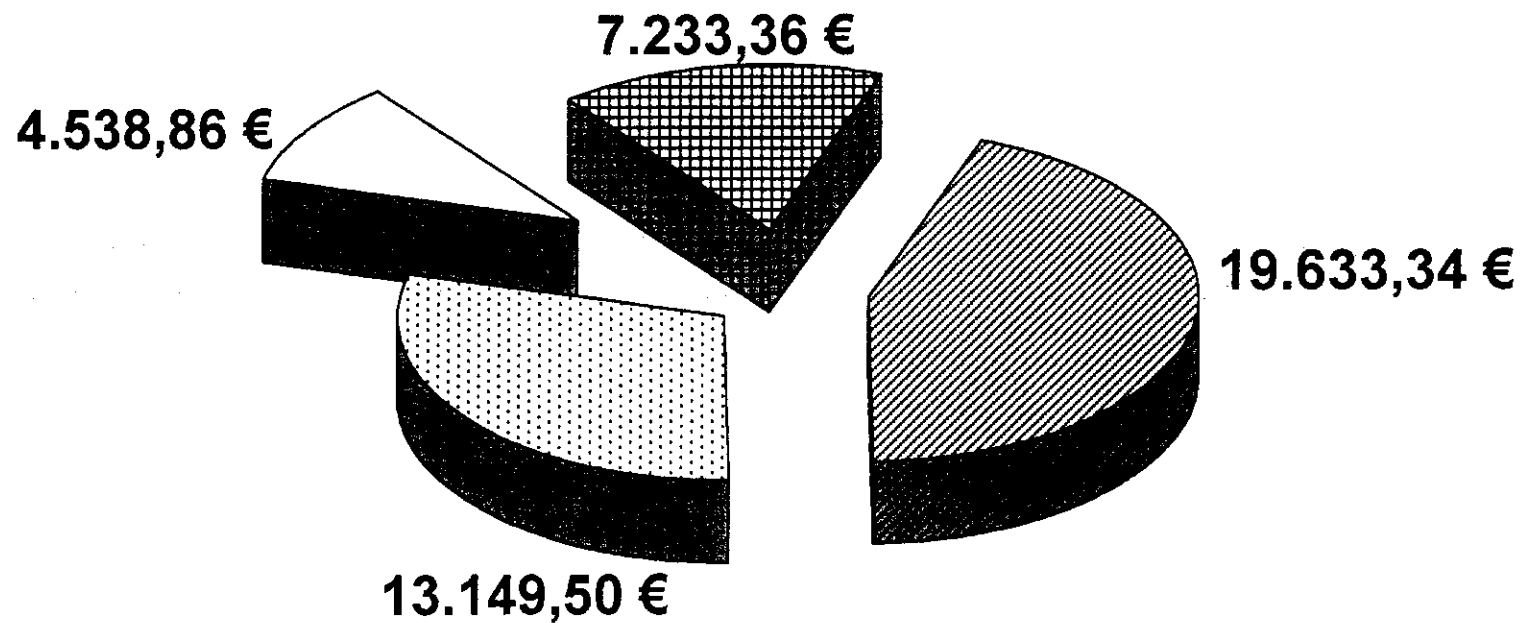

▨ Heizkosten ▩ Stromkosten □ Wasserkosten ▧ Müllabfuhrgeb.

Asylunterkunft Severinstraße

Kostenvergleich 2000 - 2004 auf einen Blick

	2000	2001	2002	2003	2004
Heizkosten	8.594,06 €	12.605,87 €	13.233,56 €	11.224,68 €	19.633,34 €
Stromkosten	9.563,28 €	12.829,30 €	8.608,75 €	14.956,71 €	13.149,50 €
Wasserkosten	3.561,31 €	5.347,65 €	4.781,44 €	2.753,57 €	4.538,86 €
Gesamt	21.718,65 €	30.782,82 €	26.623,75 €	28.934,96 €	37.321,70 €

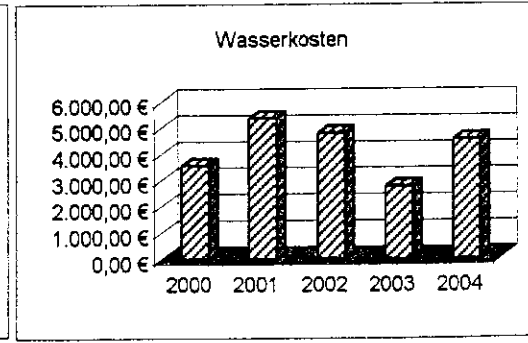
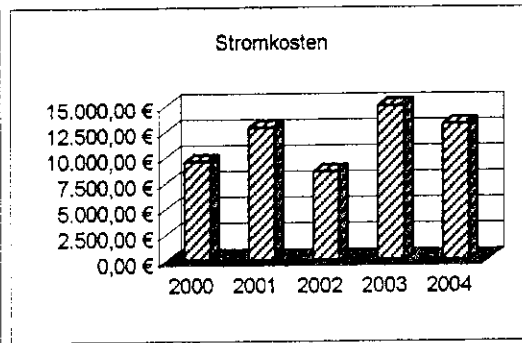
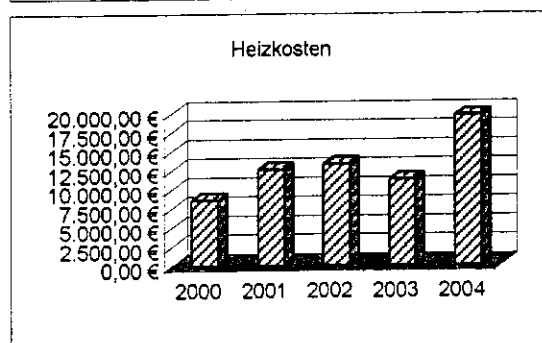
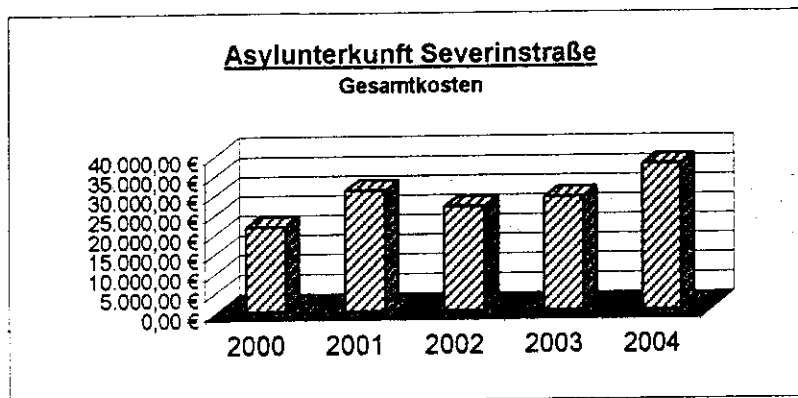

Asylunterkunft Severinstraße

Entwicklung Endenergieverbrauch und Kosten

Parameterwerte

Zeitraum von : 2000
 Zeitraum bis : 2004
 Datenquelle : V
 Objektnummer : 69
 Objektauswahlgruppe : %
 Objektadresse : %

zuständiges Amt : %
 Gemeinde : %
 Unterabschnitt : %
 Abschnitt : %
 Einzelplan : %

Jahr	Anzahl Objekte	Verbrauch Heizung (MWh)	Heizkosten (EUR)	Energiepreis (EUR/MWh)	Stromverbrauch (MWh)	Stromkosten (EUR)	Strompreis (EUR/MWh)	Wasserverbrauch (m³)	Wasser/Abwasser (EUR)	Wasserpreis (EUR/m³)
2000	1	253,5	8.594,06	33,90	78,0	9.563,28	122,61	2.247	3.561,31	1,58
2001	1	411,3	12.605,87	30,65	102,5	12.829,30	125,16	3.379	5.347,65	1,58
2002	1	403,9	13.233,56	32,76	65,9	8.608,75	130,63	2.897	4.781,44	1,65
2003	1	337,8	11.224,68	33,23	89,8	14.956,71	166,56	1.609	2.753,57	1,71
2004	1	566,0	19.633,34	34,69	85,1	13.149,50	154,52	2.359	4.538,86	1,92
Durchschnitt:		394,5	13.058,30	33,10	84,3	11.821,51	140,30	2.498,2	4.196,57	1,68

Asylunterkunft Severinstraße

Einzelplan: 0 Allgemeine Verwaltung
 Abschnitt: 0 Gemeindeorgane
 Unterabschnitt: 437 Asylunterkünfte
 Anschrift: Severinstraße 12/14
 Objektnr.: 69

Datenquelle: V
 Grundfläche: 731 m² EBF
 Umbauter Raum: 0 m³ BRI
 Belegungszahl: ca. 0 Personen

Jahr	Heizung				Strom			Wasser	
	Verbrauch (MWh)	Witt.Verbr. (MWh)	Kosten (EUR)	Energiepreis (EUR/MWh)	Verbrauch (MWh)	Kosten (EUR)	Strompreis (EUR/MWh)	Verbrauch (m ³)	Kosten (EUR)
2000	253,5	323,8	8.594,06	33,90	78,0	9.563,28	122,61	2.247,4	3.561,31
2001	411,3	453,6	12.605,87	30,65	102,5	12.829,30	125,16	3.379,2	5.347,65
2002	403,9	519,7	13.233,56	32,76	65,9	8.608,75	130,63	2.896,5	4.781,44
2003	337,8	379,4	11.224,68	33,23	89,8	14.956,71	166,56	1.608,8	2.753,57
2004	566,0	621,6	19.633,34	34,69	85,1	13.149,50	154,52	2.358,9	4.538,86
Durchschnitt	394,5	459,6	13.058,30	33,10	84,3	11.821,51	140,30	2.498,2	4.196,57

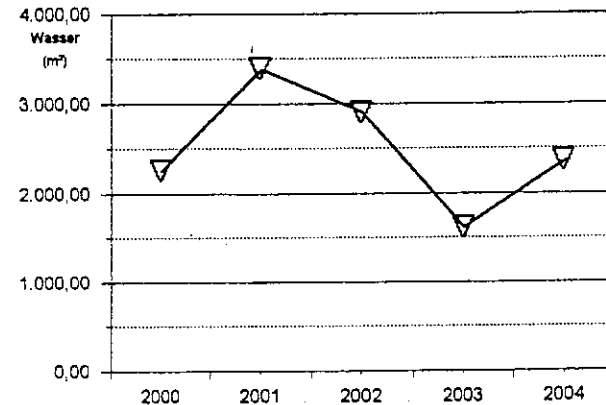
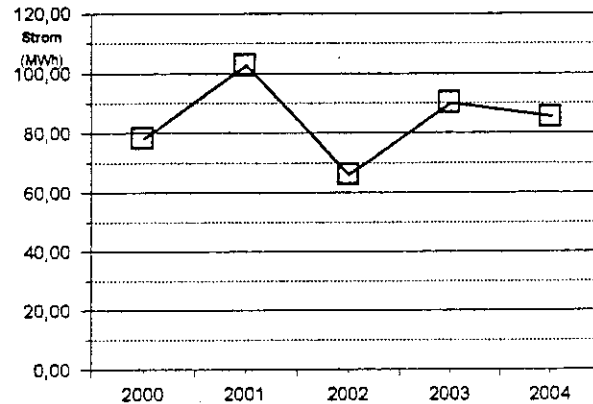
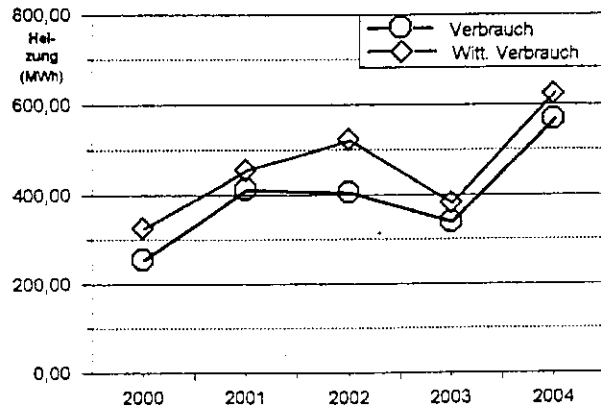

Aussiedler Preyerstr 28 / 30 Energiekosten / Abfallentsorgungsgebühren 2004

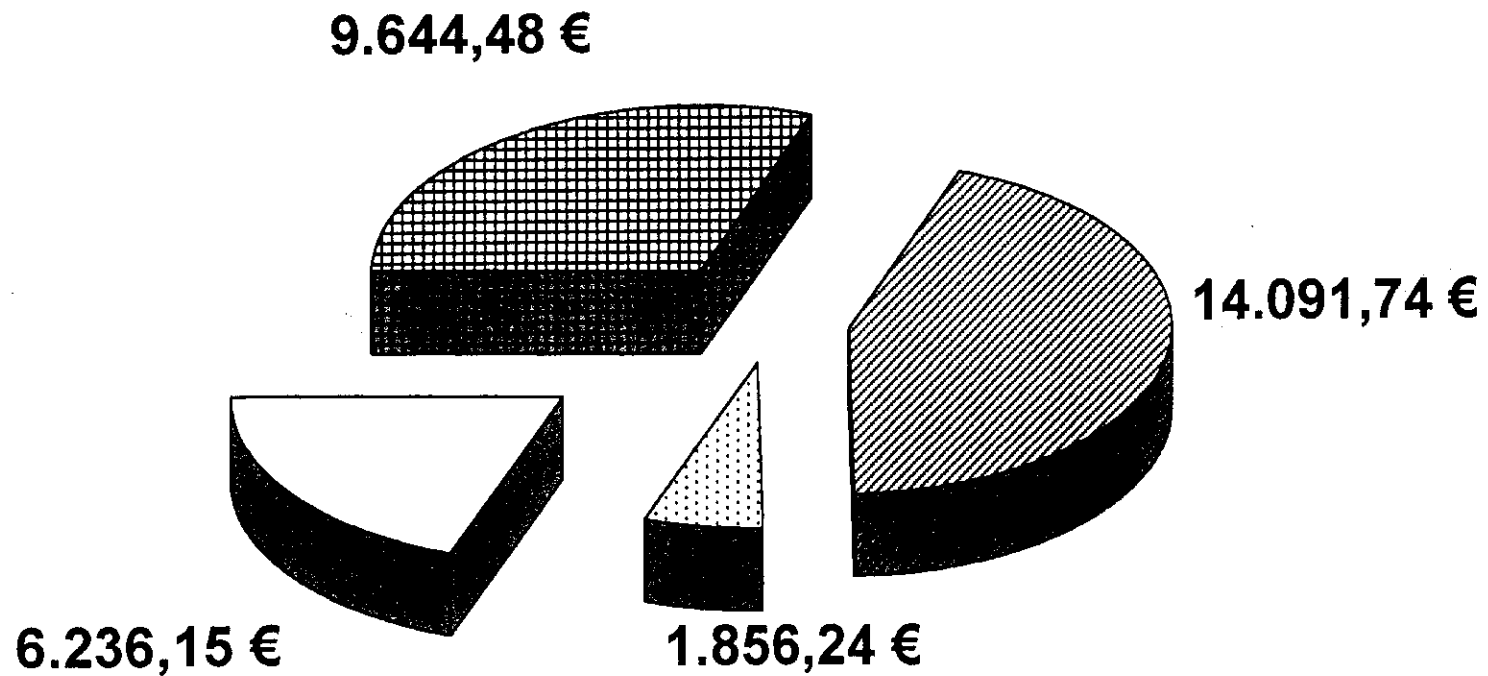

▨ Heizkosten ▩ Stromkosten □ Wasserkosten ▤ Abfallentsorgungsgebühren

Aussiedler Preyerstr. 28 / 30

Kostenvergleich 2002 - 2004 auf einen Blick

	2000	2001	2002	2003	2004
Heizkosten	13.533,68 €	17.888,19 €	13.297,57 €	14.440,68 €	14.091,74 €
Stromkosten	1.575,91 €	1.847,84 €	2.080,06 €	2.304,45 €	1.856,24 €
Wasserkosten	4.379,23 €	4.531,48 €	5.169,72 €	6.623,72 €	6.236,15 €
Gesamt	19.488,82 €	24.267,51 €	20.547,35 €	23.368,85 €	22.184,13 €

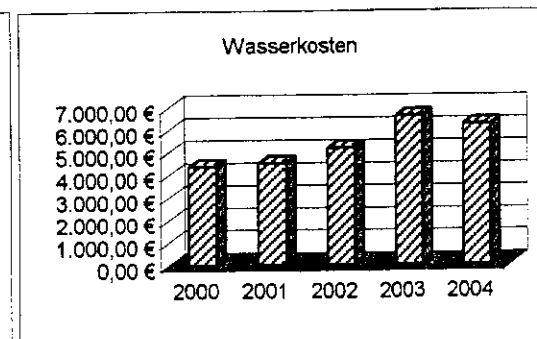
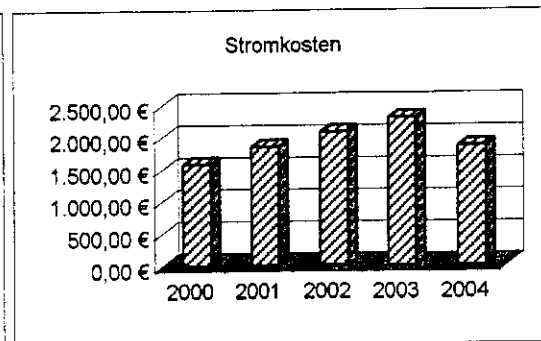
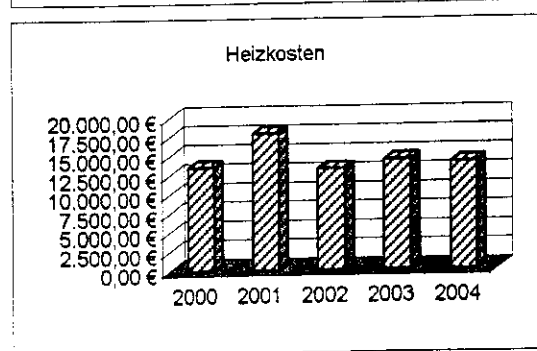
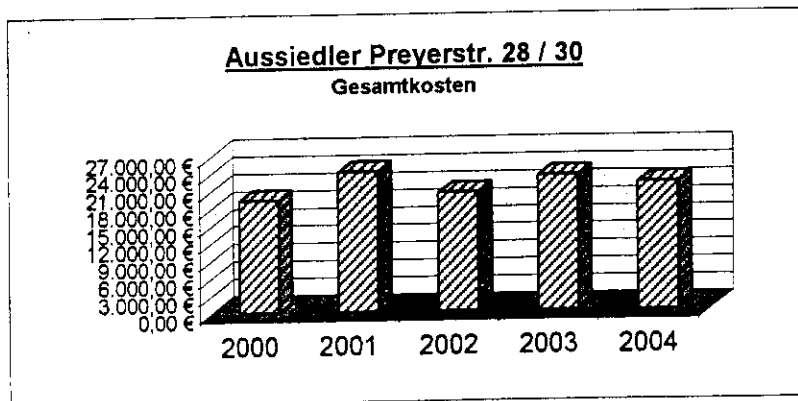

Aussiedler Preyerstr. 28 / 30

Entwicklung Endenergieverbrauch und Kosten

Parameterwerte

Zeitraum von : 2000	zuständiges Amt : %
Zeitraum bis : 2004	Gemeinde : %
Datenquelle : V	Unterabschnitt : %
Objektnummer : 72	Abschnitt : %
Objektauswahlgruppe %	Einzelplan : %
Objektadresse : %	

Jahr	Anzahl Objekte	Verbrauch Heizung (MWh)	Heizkosten (EUR)	Energiepreis (EUR/MWh)	Stromverbrauch (MWh)	Stromkosten (EUR)	Strompreis (EUR/MWh)	Wasserverbrauch (m³)	Wasser/Abwasser (EUR)	Wasserpreis (EUR/m³)
2000	1	431,6	13.533,68	31,36	11,7	1.575,91	134,69	2.814	4.379,23	1,56
2001	1	461,7	17.888,19	38,74	13,5	1.847,84	136,88	2.881	4.531,48	1,57
2002	1	381,2	13.297,57	34,88	14,8	2.060,06	140,54	3.163	5.169,72	1,63
2003	1	392,0	14.440,68	36,84	15,7	2.304,45	146,78	3.990	6.623,72	1,66
2004	1	334,4	14.091,74	42,14	11,7	1.856,24	158,65	3.366	6.236,15	1,85
Durchschnitt:		400,2	14.650,37	36,61	13,5	1.932,90	143,39	3.242,8	5.388,06	1,66

Aussiedler Preyerstraße 28/30

Einzelplan: 0 Allgemeine Verwaltung
 Abschnitt: 0 Gemeindeorgane
 Unterabschnitt: 436 Aussiedler
 Anschrift: Preyerstraße 28/30
 Objektnr.: 72

Datenquelle: V
 Grundfläche: 352 m² EBF
 Umbauter Raum: 0 m³ BRI
 Belegungszahl: ca. 0 Personen

Jahr	Heizung				Strom			Wasser	
	Verbrauch (MWh)	Witt.Verbr. (MWh)	Kosten (EUR)	Energiepreis (EUR/MWh)	Verbrauch (MWh)	Kosten (EUR)	Strompreis (EUR/MWh)	Verbrauch (m ³)	Kosten (EUR)
2000	431,6	551,2	13.533,68	31,36	11,7	1.575,91	134,69	2.814,1	4.379,23
2001	461,7	509,2	17.888,19	38,74	13,5	1.847,84	136,88	2.880,9	4.531,48
2002	381,2	490,5	13.297,57	34,88	14,8	2.080,06	140,54	3.162,8	5.169,72
2003	392,0	440,2	14.440,68	36,84	15,7	2.304,45	146,78	3.990,1	6.623,72
2004	334,4	367,3	14.091,74	42,14	11,7	1.856,24	158,65	3.365,9	6.236,15
Durchschnitt	400,2	471,7	14.650,37	36,61	13,5	1.932,90	143,39	3.242,8	5.388,06

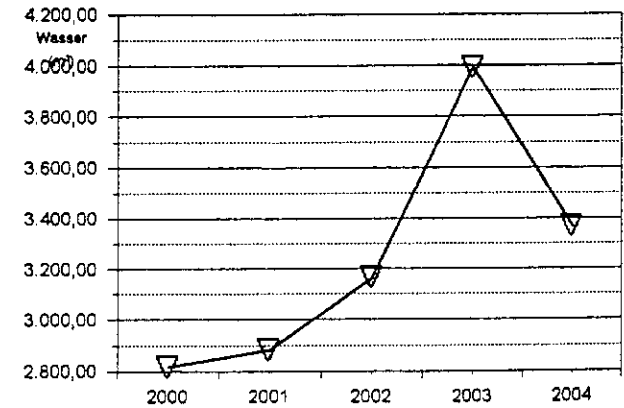
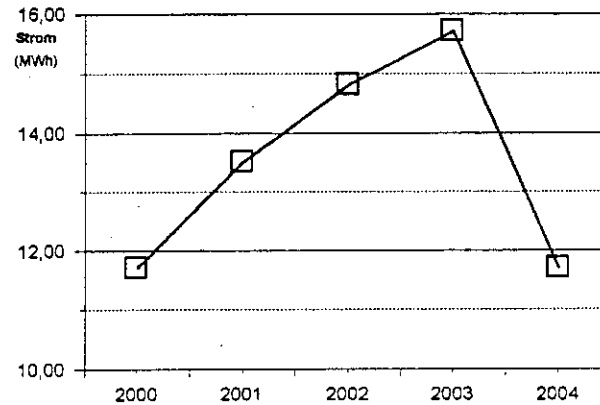
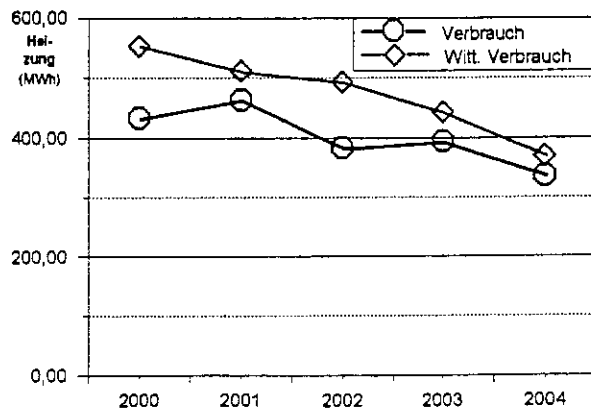



Sonstige Objekte

Grillhütte Neu-Lohn

Energiekosten 2004

223,93 €

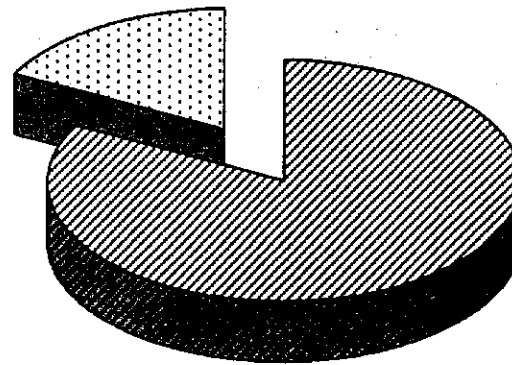

1.072,14 €

▨ Stromkosten ▩ Wasserkosten

Grillhütte Neu-Lohn
Kostenvergleich 2000 - 2004

	2000	2001	2002	2003	2004
Stromkosten	699,84 €	729,49 €	1.233,07 €	1508,2	1.072,14 €
Wasserkosten	127,50 €	185,41 €	200,66 €	231,76	223,93 €
Gesamt:	827,34 €	914,90 €	1.433,73 €	1.739,96 €	1.296,07 €

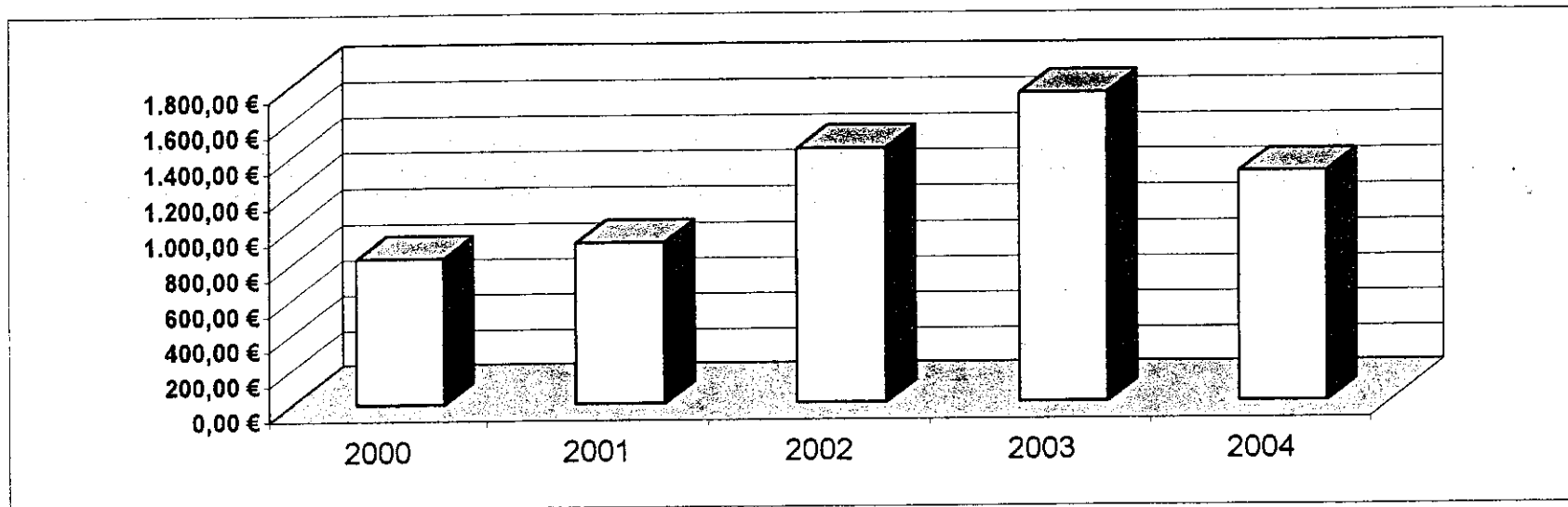

Grillhütte Neulohn

Kostenvergleich 2000 - 2004

	2000	2001	2002	2003	2004
Stromkosten	699,84 €	729,49 €	1.233,07 €	1508,2	1.072,14 €
Wasserkosten	127,50 €	185,41 €	200,66 €	231,76	223,93 €
Gesamt:	827,34 €	914,90 €	1.433,73 €	1.739,96 €	1.296,07 €

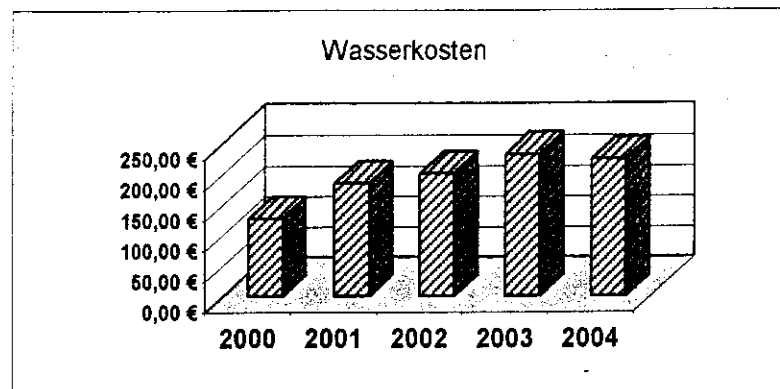
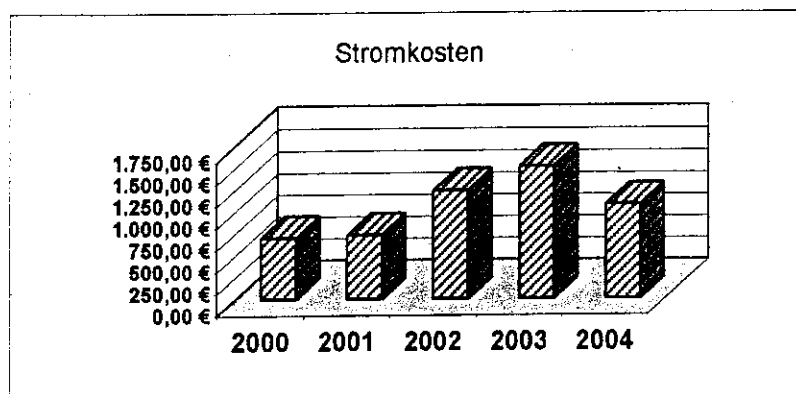

Grillhütte Neu-Lohn

Entwicklung Endenergieverbrauch und Kosten

Parameterwerte

Zeitraum von : 2000
 Zeitraum bis : 2004
 Datenquelle : V
 Objektnummer : 38
 Objektauswahlgruppe : %
 Objektadresse : %

zuständiges Amt : %
 Gemeinde : %
 Unterabschnitt : %
 Abschnitt : %
 Einzelplan : %

Jahr	Anzahl Objekte	Verbrauch Heizung (MWh)	Heizkosten (EUR)	Energiepreis (EUR/MWh)	Stromverbrauch (MWh)	Stromkosten (EUR)	Strompreis (EUR/MWh)	Wasserverbrauch (m³)	Wasser/Abwasser (EUR)	Wasserpreis (EUR/m³)
2000	1	0,0	0,00	0,00	2,1	699,84	333,26	46	127,50	2,79
2001	1	0,0	0,00	0,00	4,6	729,49	158,58	78	185,41	2,39
2002	1	0,0	0,00	0,00	8,7	1.233,07	141,73	91	200,66	2,21
2003	1	0,0	0,00	0,00	7,0	1.508,20	215,46	106	231,76	2,19
2004	1	0,0	0,00	0,00	5,8	1.072,14	184,85	98	223,93	2,28
Durchschnitt:		0,0	0,00	0,00	5,6	1.048,55	185,91	83,7	193,85	2,32

Grillhütte Neu-Lohn

Einzelplan: 0 Allgemeine Verwaltung
 Abschnitt: 3 Finanzverwaltung
 Unterabschnitt: 350 Liegenschaftsverwaltung
 Anschrift: Neu-Lohn, Langendorfer Straße
 Objektnr.: 38

Datenquelle: V
 Grundfläche: 0 m² EBF
 Umbauter Raum: 0 m³ BRI
 Belegungszahl: ca. 0 Personen

Jahr	Heizung				Strom			Wasser	
	Verbrauch (MWh)	Witt.Verbr. (MWh)	Kosten (EUR)	Energiepreis (EUR/MWh)	Verbrauch (MWh)	Kosten (EUR)	Strompreis (EUR/MWh)	Verbrauch (m ³)	Kosten (EUR)
2000	0,0	0,0	0,00	0,00	2,1	699,84	333,26	45,7	127,50
2001	0,0	0,0	0,00	0,00	4,6	729,49	158,58	77,6	185,41
2002	0,0	0,0	0,00	0,00	8,7	1.233,07	141,73	90,9	200,66
2003	0,0	0,0	0,00	0,00	7,0	1.508,20	215,46	105,9	231,76
2004	0,0	0,0	0,00	0,00	5,8	1.072,14	184,85	98,4	223,93
Durchschnitt	0,0	0,0	0,00	0,00	5,6	1.048,55	185,91	83,7	193,85

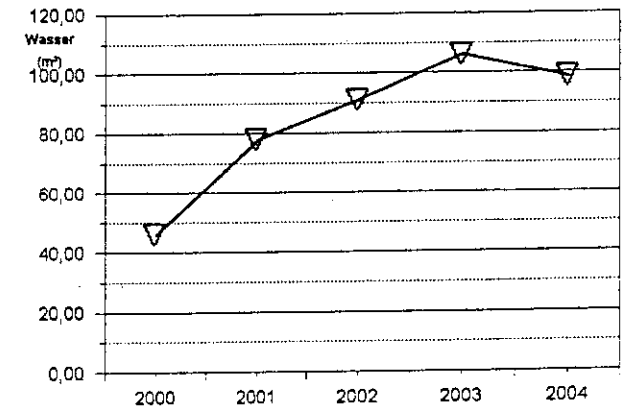
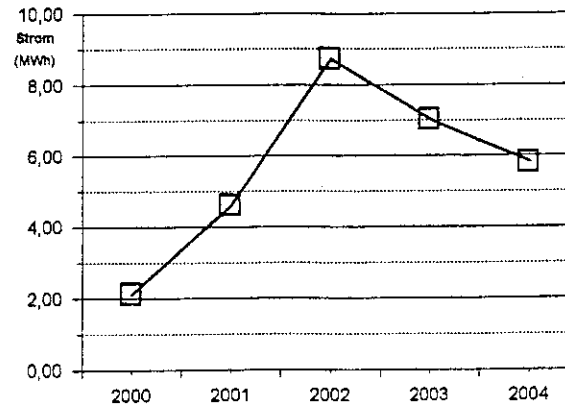
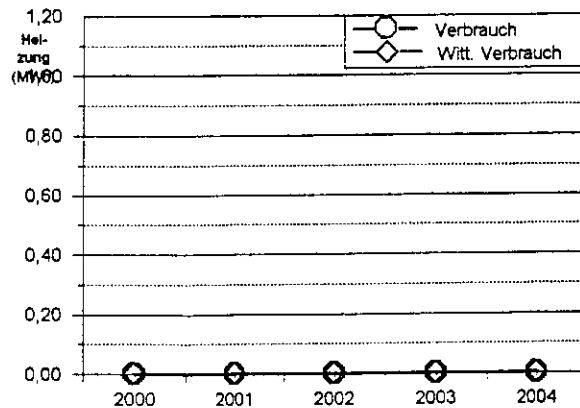

Schießstand Fronhoven

Energiekosten 2004

85,50 €

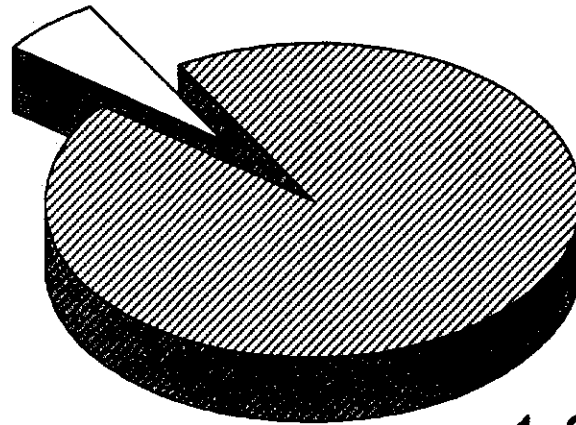

1.329,18 €

▨ Stromkosten □ Wasserkosten

Schießstand Fronhoven

	2000	2001	~ 2002	2003	2004
Stromkosten	1.111,93 €	636,01 €	863,32 €	1.157,68 €	1.329,18 €
Wasserkosten	63,37 €	97,58 €	90,49 €	86,11 €	85,50 €
Gesamt:	1.175,30 €	733,59 €	953,81 €	1.243,79 €	1.414,68 €

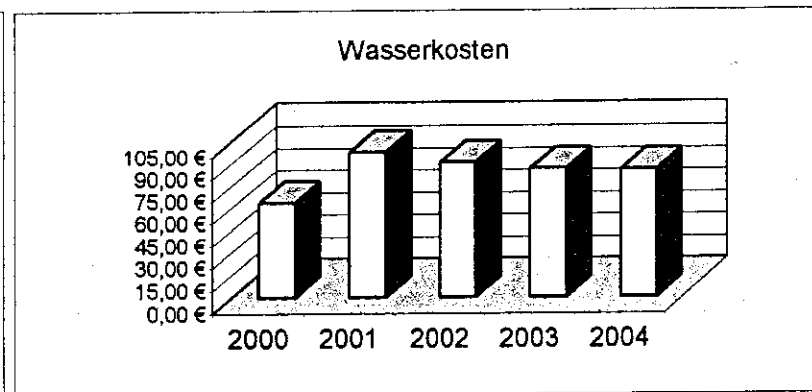
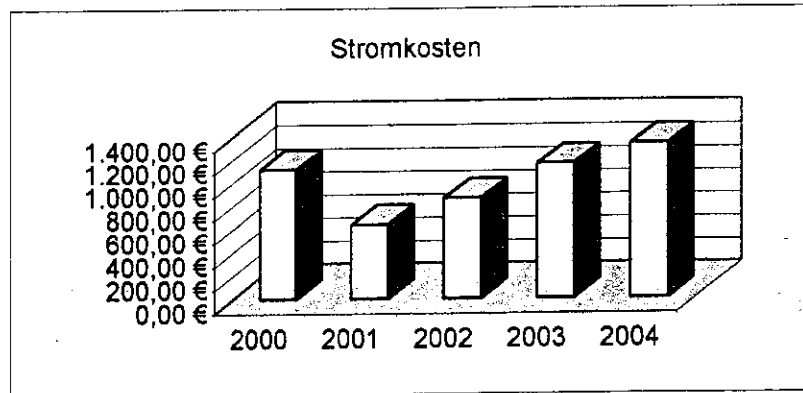

Schießstand Fronhoven

Einzelplan: 0 Allgemeine Verwaltung
Abschnitt: 0 Gemeindeorgane
Unterabschnitt: 560 Sportanlagen, Sportzentrum
Anschrift: Fronhoven
Objektnr.: 27

Datenquelle: V
Grundfläche: 0 m² EBF
Umbauter Raum: 0 m³ BRI
Belegungszahl: ca. 0 Personen

Jahr	Heizung				Strom			Wasser	
	Verbrauch (MWh)	Witt.Verbr. (MWh)	Kosten (EUR)	Energiepreis (EUR/MWh)	Verbrauch (MWh)	Kosten (EUR)	Strompreis (EUR/MWh)	Verbrauch (m ³)	Kosten (EUR)
2000	0,0	0,0	0,00	0,00	6,7	1.111,93	165,96	3,9	63,37
2001	0,0	0,0	0,00	0,00	4,1	636,01	155,12	14,3	97,58
2002	0,0	0,0	0,00	0,00	5,7	863,32	151,46	6,2	90,49
2003	0,0	0,0	0,00	0,00	7,6	1.157,66	152,33	3,0	86,11
2004	0,0	0,0	0,00	0,00	8,3	1.329,18	160,14	2,3	85,50
Durchschnitt	0,0	0,0	0,00	0,00	6,5	1.019,62	157,35	5,9	84,61

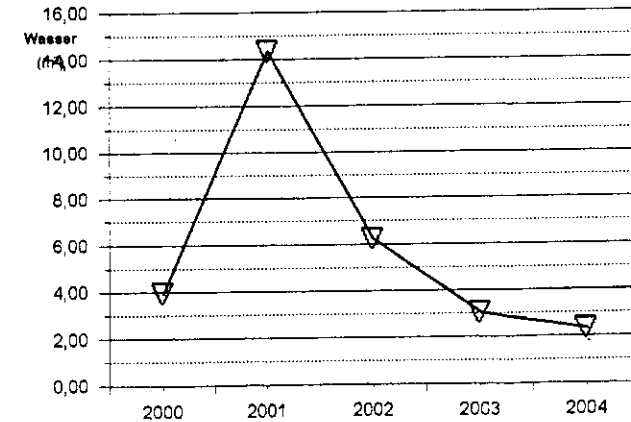
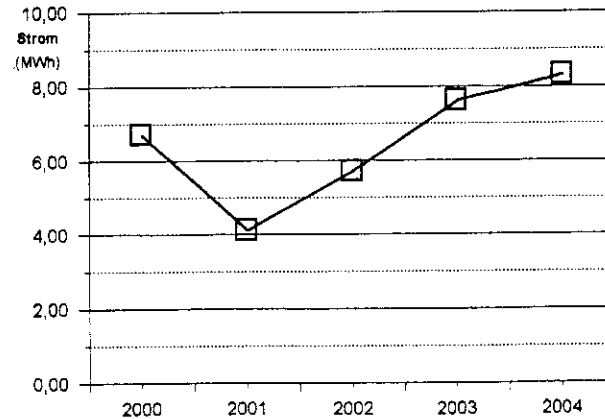
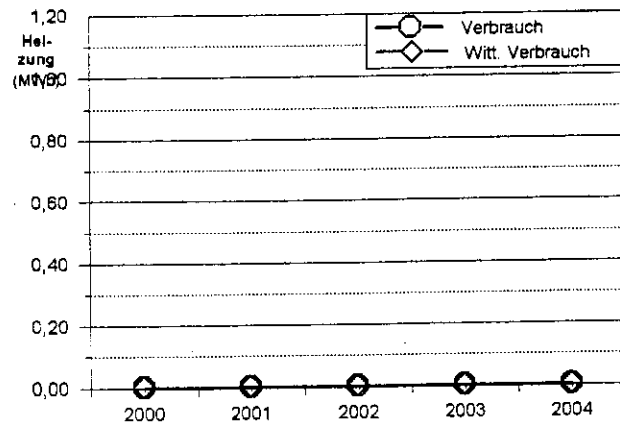

Jugendverkehrsschule

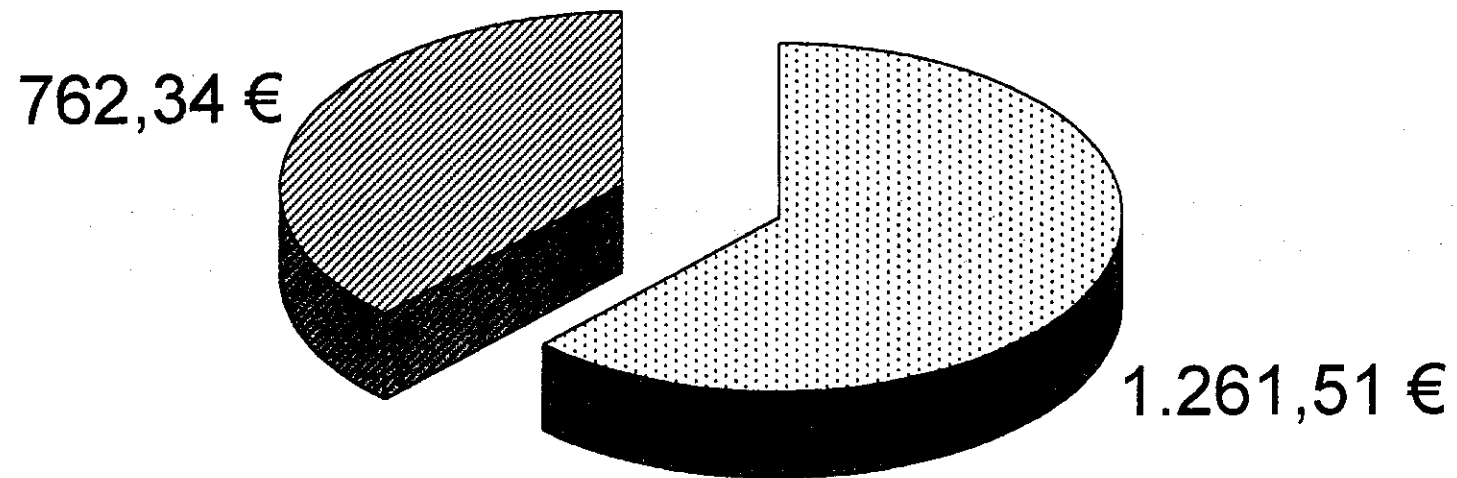

■ Heizkosten ■ Stromkosten

Jugendverkehrsschule

Einzelplan: 4 Soziale Sicherung
 Abschnitt: 46 Einrichtungen der Jugendhilfe
 Unterabschnitt: 4600 Einrichtungen der Jugendarbeit
 Anschrift: Zum Blaustein-See 2
 Objektnr.: 84

Datenquelle: V
 Grundfläche: 0 m² EBF
 Umbauter Raum: 0 m³ BRI
 Belegungszahl: ca. 0 Personen

Jahr	Heizung				Strom			Wasser	
	Verbrauch (MWh)	Witt.Verbr. (MWh)	Kosten (EUR)	Energiepreis (EUR/MWh)	Verbrauch (MWh)	Kosten (EUR)	Strompreis (EUR/MWh)	Verbrauch (m ³)	Kosten (EUR)
2004	15,7	17,2	1.261,51	80,35	4,4	762,34	173,26	0,0	0,00
Durchschnitt	15,7	17,2	1.261,51	80,35	4,4	762,34	173,26	0,0	0,00

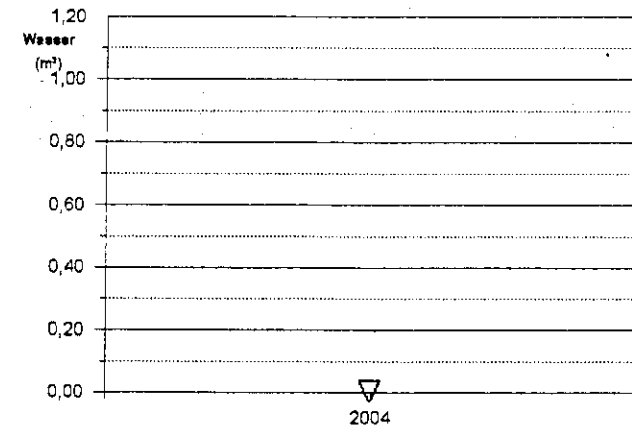
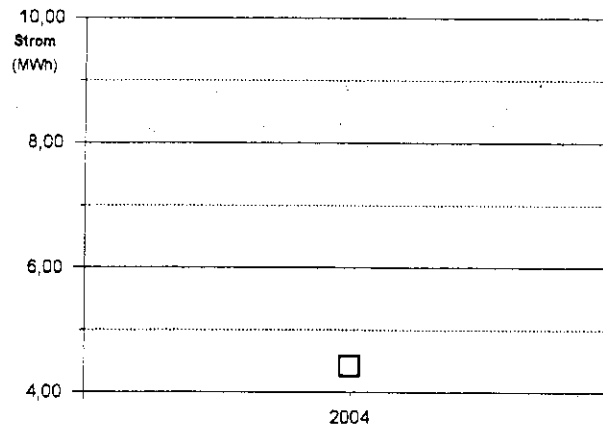
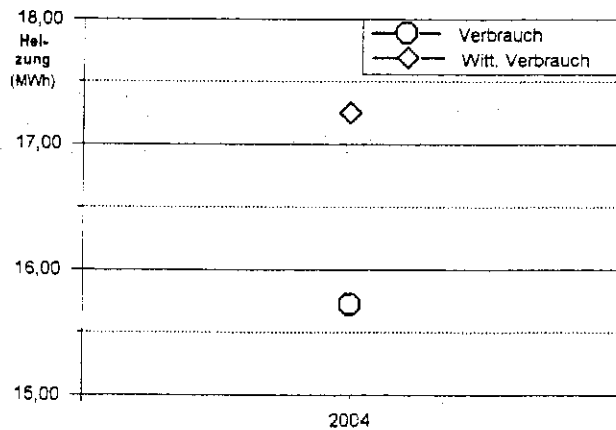

Objekt: Grachtstraße 14 - 24

Energiekosten 2004

Wasser	2.749 m³	5.767,42 €
Gas	213.823 kWh	9.070,96 €
Strom (Allgemein)	4898 kWh	<u>797,24 €</u>
		<u>15.635,62 €</u>

Objekt: Grachtstraße 25

Energiekosten 2004

Wasser	1787,4 m³	3.398,08 €
Strom	21.291 kWh	3.373,70 €
Heizöl / Propangas	235.200 kWh	<u>13.561,35 €</u>
		<u>20.333,13 €</u>

Objekt: Hehrather Straße 15 - 19
Energiekosten 2004

Wasser	218 m ³	531,06 €
Strom		
Oase	9.424 kWh	1.397,56 €
Allgem. Zähler	3.359 kWh	599,21 €
AW	2.033 kWh	424,66 €
Kinderschutzbund	785 kWh	239,66 €
Karnevalskom.	204 kWh	86,03 €
Klassenräume	3.072 kWh	557,26 €
Ostd. Heimatstube	2.719 kWh	514,97 €
Billard-Club	2.101 kWh	429,45 €
	<hr/>	<hr/>
	23.697 kWh	4.248,80 €
Gas	126.857 kWh	5.669,62 €
Nachtspeicher	114.920 kWh	8.386,50 €
	<hr/>	<hr/>
	241.777 kWh	14.056,12 €
		<hr/>
Gesamtkosten:		<u>18.835,98 €</u>

Objekt: alte Schule Kopfstraße
Energiekosten 2004

Strom	4.088 kWh	698,64 €
Wasser		
Kopfstr. 8	10 m ³	92,88 €
Kopfstr. 10	41 m ³	151,92 €
		<u>943,44 €</u>

Objektbeheizung erfolgt über die Grundschule

Objekt: ehem. Schule Eiche 55 - 57
Energiekosten 2004

Strom	3.328 kWh	650,51 €
Wasser	170 m ³	466,35 €
Heizöl	9.004 l	3.668,33 €
		<u>4.785,19 €</u>



Straßenbeleuchtung

Straßenbeleuchtung

Entwicklung Endenergieverbrauch und Kosten

Parameterwerte

Zeitraum von : 2003	zuständiges Amt : %
Zeitraum bis : 2004	Gemeinde : %
Datenquelle : V	Unterabschnitt : 6700
Objektnummer : %	Abschnitt : %
Objektauswahlgruppe %	Einzelplan : %
Objektadresse : %	

Jahr	Anzahl Objekte	Verbrauch Heizung (MWh)	Heizkosten (EUR)	Energiepreis (EUR/MWh)	Stromverbrauch (MWh)	Stromkosten (EUR)	Strompreis (EUR/MWh)	Wasserverbrauch (m³)	Wasser/Abwasser (EUR)	Wasserpreis (EUR/m³)
2003	96	0,0	0,00	0,00	2.271,7	258.747,26	113,90	0	0,00	0,00
2004	98	0,0	0,00	0,00	2.301,2	283.192,68	123,06	0	0,00	0,00
Durchschnitt:		0,0	0,00	0,00	2.286,5	270.969,97	118,51	0,0	0,00	0,00

Straßenbeleuchtung

Preisentwicklung Strom, Licht und Kraft

Parameterwerte

Zeitraum von	: 2003	zuständiges Amt	: %
Zeitraum bis	: 2004	Gemeinde	: %
Datenquelle	: V	Unterabschnitt	: 6700
Objektnummer	: %	Abschnitt	: %
Objektauswahlgruppe	: %	Einzelplan	: %
Objektadresse	: %		

Jahr	Anzahl Objekte	Strom (EUR/MWh)	Sonstiges (EUR/MWh)	Mittelwert (EUR/MWh)	Abweichung zum Basisjahr (%)
2003	96	113,90	0,00	113,90	0,00
2004	98	123,06	0,00	123,06	8,04
<i>chschnitt</i>		118,51	0,00	118,51	

Spezifische Energiestatistik 2004

Objekt 60 Bauverwaltung	Fläche		Verbrauch							Kosten						Kostenkennzahlen		
	Objekt-Nr.	UA	Energie- bezugs- fläche EBF [m²]	Strom		Wärme		Wasser		Strom		Wärme		Wasser		Gesamtenergiekosten		
				[kWh /m²]	(% z.VJ)	[kWh /m²]	(% z.VJ)	[m³/m²]	(% z.VJ)	[EUR /m²]	(% z.VJ)	[EUR /m²]	(% z.VJ)	[EUR /m²]	(% z.VJ)	[EUR]	(% z.VJ.)	pro EBF [EUR/m²]
Straßenbeleuchtung Dahlenweg/Tulpenweg Eschweiler	St-01	6700	0	0,00	0,0	0,00	0,0	0,00	0,0	0,00	0,0	0,00	0,0	0,00	0,0	3.546	38,3	0,00
Straßenbeleuchtung Ernst-Abbe-Straße Eschweiler	St-02	6700	0	0,00	0,0	0,00	0,0	0,00	0,0	0,00	0,0	0,00	0,0	0,00	0,0	1.971	8,2	0,00
Straßenbeleuchtung Gutenbergstr./Steinstr. Eschweiler	St-03	6700	0	0,00	0,0	0,00	0,0	0,00	0,0	0,00	0,0	0,00	0,0	0,00	0,0	4.510	9,3	0,00
Straßenbeleuchtung Am Römerberg Eschweiler	St-04	6700	0	0,00	0,0	0,00	0,0	0,00	0,0	0,00	0,0	0,00	0,0	0,00	0,0	1.511	9,9	0,00
Straßenbeleuchtung Aachener /Rue de Watrelos Eschweiler	St-05	6700	0	0,00	0,0	0,00	0,0	0,00	0,0	0,00	0,0	0,00	0,0	0,00	0,0	4.142	11,7	0,00
Straßenbeleuchtung Austraße 12 Eschweiler	St-06	6700	0	0,00	0,0	0,00	0,0	0,00	0,0	0,00	0,0	0,00	0,0	0,00	0,0	652	-8,9	0,00
Straßenbeleuchtung Sebastianusweg Eschweiler	St-07	6700	0	0,00	0,0	0,00	0,0	0,00	0,0	0,00	0,0	0,00	0,0	0,00	0,0	3.954	11,9	0,00
Straßenbeleuchtung Am Schlemmerich 15 Eschweiler	St-08	6700	0	0,00	0,0	0,00	0,0	0,00	0,0	0,00	0,0	0,00	0,0	0,00	0,0	2.102	8,3	0,00
Straßenbeleuchtung Stich 37 Eschweiler	St-09	6700	0	0,00	0,0	0,00	0,0	0,00	0,0	0,00	0,0	0,00	0,0	0,00	0,0	3.339	12,0	0,00
Straßenbeleuchtung Jägerspfad 42 Eschweiler	St-10	6700	0	0,00	0,0	0,00	0,0	0,00	0,0	0,00	0,0	0,00	0,0	0,00	0,0	5.484	9,3	0,00
Straßenbeleuchtung Moosweg 34 Eschweiler	St-11	6700	0	0,00	0,0	0,00	0,0	0,00	0,0	0,00	0,0	0,00	0,0	0,00	0,0	1.946	7,1	0,00
Straßenbeleuchtung Alte Rodung 95 Eschweiler	St-12	6700	0	0,00	0,0	0,00	0,0	0,00	0,0	0,00	0,0	0,00	0,0	0,00	0,0	3.990	12,7	0,00

Spezifische Energiestatistik 2004

Objekt 60 Bauverwaltung	Fläche		Verbrauch						Kosten						Kostenkennzahlen			
	Objekt-Nr.	UA	Energie- bezugs- fläche EBF [m²]	Strom		Wärme		Wasser		Strom		Wärme		Wasser		Gesamtenergiekosten		
				[kWh /m²]	(% z.VJ)	[kWh /m²]	(% z.VJ)	[m³/m²]	(% z.VJ)	[EUR /m²]	(% z.VJ)	[EUR /m²]	(% z.VJ)	[EUR /m²]	(% z.VJ)	[EUR]	(% z.VJ)	pro EBF [EUR/m²]
Straßenbeleuchtung Stoiberger Straße 4 Eschweiler	St-13	6700	0	0,00	0,0	0,00	0,0	0,00	0,0	0,00	0,0	0,00	0,0	0,00	0,0	2.611	34,5	0,00
Straßenbeleuchtung Rinkensplatz/Nickelstr. Eschweiler	St-14	6700	0	0,00	0,0	0,00	0,0	0,00	0,0	0,00	0,0	0,00	0,0	0,00	0,0	4.526	8,9	0,00
Straßenbeleuchtung Merzbrücker Straße Eschweiler	St-15	6700	0	0,00	0,0	0,00	0,0	0,00	0,0	0,00	0,0	0,00	0,0	0,00	0,0	6.810	13,5	0,00
Straßenbeleuchtung An der Festhalle Eschweiler	St-16	6700	0	0,00	0,0	0,00	0,0	0,00	0,0	0,00	0,0	0,00	0,0	0,00	0,0	3.700	3,5	0,00
Straßenbeleuchtung Mühlenweg Eschweiler	St-17	6700	0	0,00	0,0	0,00	0,0	0,00	0,0	0,00	0,0	0,00	0,0	0,00	0,0	5.376	6,6	0,00
Straßenbeleuchtung Kinzweilerstraße Eschweiler	St-18	6700	0	0,00	0,0	0,00	0,0	0,00	0,0	0,00	0,0	0,00	0,0	0,00	0,0	1.736	-5,5	0,00
Straßenbeleuchtung Nierhausener Straße Eschweiler	St-19	6700	0	0,00	0,0	0,00	0,0	0,00	0,0	0,00	0,0	0,00	0,0	0,00	0,0	2.551	4,2	0,00
Straßenbeleuchtung Auf dem Felde Eschweiler	St-20	6700	0	0,00	0,0	0,00	0,0	0,00	0,0	0,00	0,0	0,00	0,0	0,00	0,0	778	0,9	0,00
Straßenbeleuchtung Hans-Böckler-Straße Eschweiler	St-21	6700	0	0,00	0,0	0,00	0,0	0,00	0,0	0,00	0,0	0,00	0,0	0,00	0,0	5.842	6,4	0,00
Straßenbeleuchtung Eschenweg Eschweiler	St-22	6700	0	0,00	0,0	0,00	0,0	0,00	0,0	0,00	0,0	0,00	0,0	0,00	0,0	2.994	0,8	0,00
Straßenbeleuchtung Goethestraße Eschweiler	St-23	6700	0	0,00	0,0	0,00	0,0	0,00	0,0	0,00	0,0	0,00	0,0	0,00	0,0	1.475	-12,6	0,00
Straßenbeleuchtung Erlenweg Eschweiler	St-24	6700	0	0,00	0,0	0,00	0,0	0,00	0,0	0,00	0,0	0,00	0,0	0,00	0,0	2.974	-7,0	0,00

Spezifische Energiestatistik 2004

Objekt 60 Bauverwaltung	Fläche		Verbrauch						Kosten						Kostenkennzahlen			
	Objekt-Nr.	UA	Energie- bezugs- fläche EBF [m²]	Strom		Wärme		Wasser		Strom		Wärme		Wasser		Gesamtenergiekosten		
				[kWh /m²]	(% z.VJ)	[kWh /m²]	(% z.VJ)	[m³/m²]	(% z.VJ)	[EUR /m²]	(% z.VJ)	[EUR /m²]	(% z.VJ)	[EUR /m²]	(% z.VJ)	[EUR]	(% z.VJ)	pro EBF [EUR/m²]
Straßenbeleuchtung Jülicher Straße 225 Eschweiler	St-25	6700	0	0,00	0,0	0,00	0,0	0,00	0,0	0,00	0,0	0,00	0,0	0,00	0,0	6.728	10,9	0,00
Straßenbeleuchtung Laurentiusstraße Eschweiler	St-26	6700	0	0,00	0,0	0,00	0,0	0,00	0,0	0,00	0,0	0,00	0,0	0,00	0,0	2.309	9,0	0,00
Straßenbeleuchtung Dürwiser Kirchweg 6a Eschweiler	St-27	6700	0	0,00	0,0	0,00	0,0	0,00	0,0	0,00	0,0	0,00	0,0	0,00	0,0	1.668	13,0	0,00
Straßenbeleuchtung Lürkener Straße Eschweiler	St-28	6700	0	0,00	0,0	0,00	0,0	0,00	0,0	0,00	0,0	0,00	0,0	0,00	0,0	4.141	8,0	0,00
Straßenbeleuchtung Zehnthofstraße Eschweiler	St-29	6700	0	0,00	0,0	0,00	0,0	0,00	0,0	0,00	0,0	0,00	0,0	0,00	0,0	3.471	-16,4	0,00
Straßenbeleuchtung Kurt-Tucholsky-Straße Eschweiler	St-30	6700	0	0,00	0,0	0,00	0,0	0,00	0,0	0,00	0,0	0,00	0,0	0,00	0,0	1.867	10,2	0,00
Straßenbeleuchtung Konrad-Adenauer-Straße Eschweiler	St-31	6700	0	0,00	0,0	0,00	0,0	0,00	0,0	0,00	0,0	0,00	0,0	0,00	0,0	4.569	24,0	0,00
Straßenbeleuchtung Weisweilerstraße Eschweiler	St-32	6700	0	0,00	0,0	0,00	0,0	0,00	0,0	0,00	0,0	0,00	0,0	0,00	0,0	3.987	-3,9	0,00
Straßenbeleuchtung Freih.-v.-Stein-Straße Eschweiler	St-33	6700	0	0,00	0,0	0,00	0,0	0,00	0,0	0,00	0,0	0,00	0,0	0,00	0,0	6.352	9,2	0,00
Straßenbeleuchtung Am Fileß Eschweiler	St-34	6700	0	0,00	0,0	0,00	0,0	0,00	0,0	0,00	0,0	0,00	0,0	0,00	0,0	1.254	8,5	0,00
Straßenbeleuchtung Wiesenstraße Eschweiler	St-35	6700	0	0,00	0,0	0,00	0,0	0,00	0,0	0,00	0,0	0,00	0,0	0,00	0,0	2.238	14,4	0,00
Straßenbeleuchtung Kommendenstraße Eschweiler	St-36	6700	0	0,00	0,0	0,00	0,0	0,00	0,0	0,00	0,0	0,00	0,0	0,00	0,0	1.196	8,1	0,00

Spezifische Energiestatistik 2004

Objekt 60 Bauverwaltung	Fläche		Verbrauch						Kosten						Kostenkennzahlen			
	Objekt-Nr.	UA	Energie- bezugs- fläche EBF [m²]	Strom		Wärme		Wasser		Strom		Wärme		Wasser		Gesamtenergiekosten pro EBF		
				[kWh /m²]	(% z.VJ)	[kWh /m²]	(% z.VJ)	[m³/m²]	(% z.VJ)	[EUR /m²]	(% z.VJ)	[EUR /m²]	(% z.VJ)	[EUR /m²]	(% z.VJ)	[EUR]	(% z.VJ.)	[EUR/m²]
Straßenbeleuchtung Kirchplatz Eschweiler	St-37	6700	0	0,00	0,0	0,00	0,0	0,00	0,0	0,00	0,0	0,00	0,0	0,00	0,0	4.060	5,6	0,00
Straßenbeleuchtung Wilhelm-Lexis-Straße Eschweiler	St-38	6700	0	0,00	0,0	0,00	0,0	0,00	0,0	0,00	0,0	0,00	0,0	0,00	0,0	2.123	10,5	0,00
Straßenbeleuchtung In der Krause Eschweiler	St-39	6700	0	0,00	0,0	0,00	0,0	0,00	0,0	0,00	0,0	0,00	0,0	0,00	0,0	2.073	13,6	0,00
Straßenbeleuchtung In der Krause Eschweiler	St-40	6700	0	0,00	0,0	0,00	0,0	0,00	0,0	0,00	0,0	0,00	0,0	0,00	0,0	1.463	11,2	0,00
Straßenbeleuchtung Frankenplatz Eschweiler	St-41	6700	0	0,00	0,0	0,00	0,0	0,00	0,0	0,00	0,0	0,00	0,0	0,00	0,0	2.606	9,5	0,00
Straßenbeleuchtung Pfarrer-Hoffmanns-Straße Eschweiler	St-42	6700	0	0,00	0,0	0,00	0,0	0,00	0,0	0,00	0,0	0,00	0,0	0,00	0,0	954	11,7	0,00
Straßenbeleuchtung Hauptstraße Eschweiler	St-43	6700	0	0,00	0,0	0,00	0,0	0,00	0,0	0,00	0,0	0,00	0,0	0,00	0,0	5.099	16,4	0,00
Straßenbeleuchtung Brigidastraße Eschweiler	St-44	6700	0	0,00	0,0	0,00	0,0	0,00	0,0	0,00	0,0	0,00	0,0	0,00	0,0	3.902	10,6	0,00
Straßenbeleuchtung Floraweg Eschweiler	St-45	6700	0	0,00	0,0	0,00	0,0	0,00	0,0	0,00	0,0	0,00	0,0	0,00	0,0	767	6,6	0,00
Straßenbeleuchtung Im Eichelkamp Eschweiler	St-46	6700	0	0,00	0,0	0,00	0,0	0,00	0,0	0,00	0,0	0,00	0,0	0,00	0,0	2.104	10,8	0,00
Straßenbeleuchtung An der Burgmauer Eschweiler	St-47	6700	0	0,00	0,0	0,00	0,0	0,00	0,0	0,00	0,0	0,00	0,0	0,00	0,0	3.953	6,9	0,00
Straßenbeleuchtung Hermann-Löns-Straße Eschweiler	St-48	6700	0	0,00	0,0	0,00	0,0	0,00	0,0	0,00	0,0	0,00	0,0	0,00	0,0	1.446	14,0	0,00

Spezifische Energiestatistik 2004

Objekt 60 Bauverwaltung	Fläche		Verbrauch						Kosten						Kostenkennzahlen			
	Objekt-Nr.	UA	Energie- bezugs- fläche EBF [m²]	Strom		Wärme		Wasser		Strom		Wärme		Wasser		Gesamtenergiekosten		
				[kWh /m²]	(% z.VJ)	[kWh /m²]	(% z.VJ)	[m³/m²]	(% z.VJ)	[EUR /m²]	(% z.VJ)	[EUR /m²]	(% z.VJ)	[EUR /m²]	(% z.VJ)	[EUR]	(% z.VJ)	pro EBF [EUR/m²]
Straßenbeleuchtung Am Schildchen Eschweiler	St-49	6700	0	0,00	0,0	0,00	0,0	0,00	0,0	0,00	0,0	0,00	0,0	0,00	0,0	4.844	10,2	0,00
Straßenbeleuchtung Höhenweg Eschweiler	St-50	6700	0	0,00	0,0	0,00	0,0	0,00	0,0	0,00	0,0	0,00	0,0	0,00	0,0	5.737	11,0	0,00
Straßenbeleuchtung Haldenstraße Eschweiler	St-51	6700	0	0,00	0,0	0,00	0,0	0,00	0,0	0,00	0,0	0,00	0,0	0,00	0,0	1.178	9,7	0,00
Straßenbeleuchtung Stadionstraße Eschweiler	St-52	6700	0	0,00	0,0	0,00	0,0	0,00	0,0	0,00	0,0	0,00	0,0	0,00	0,0	1.214	9,1	0,00
Straßenbeleuchtung Stadionstraße Eschweiler	St-53	6700	0	0,00	0,0	0,00	0,0	0,00	0,0	0,00	0,0	0,00	0,0	0,00	0,0	654	2,1	0,00
Straßenbeleuchtung Hücheler Straße Eschweiler	St-54	6700	0	0,00	0,0	0,00	0,0	0,00	0,0	0,00	0,0	0,00	0,0	0,00	0,0	1.958	2,5	0,00
Straßenbeleuchtung Am Fresenberg Eschweiler	St-55	6700	0	0,00	0,0	0,00	0,0	0,00	0,0	0,00	0,0	0,00	0,0	0,00	0,0	2.771	1,5	0,00
Straßenbeleuchtung Hohe Straße Eschweiler	St-56	6700	0	0,00	0,0	0,00	0,0	0,00	0,0	0,00	0,0	0,00	0,0	0,00	0,0	7.141	-3,9	0,00
Straßenbeleuchtung Knippmühle Eschweiler	St-57	6700	0	0,00	0,0	0,00	0,0	0,00	0,0	0,00	0,0	0,00	0,0	0,00	0,0	693	6,7	0,00
Straßenbeleuchtung Im Kuckuck Eschweiler	St-58	6700	0	0,00	0,0	0,00	0,0	0,00	0,0	0,00	0,0	0,00	0,0	0,00	0,0	1.843	16,2	0,00
Straßenbeleuchtung Pfarrer-Funk-Straße Eschweiler	St-59	6700	0	0,00	0,0	0,00	0,0	0,00	0,0	0,00	0,0	0,00	0,0	0,00	0,0	2.265	3,5	0,00
Straßenbeleuchtung Scherpenseeler Straße Eschweiler	St-60	6700	0	0,00	0,0	0,00	0,0	0,00	0,0	0,00	0,0	0,00	0,0	0,00	0,0	3.777	6,7	0,00

Spezifische Energiestatistik 2004

Objekt 60 Bauverwaltung	Fläche		Verbrauch						Kosten						Kostenkennzahlen			
	Objekt-Nr.	UA	Energie- bezugs- fläche EBF [m²]	Strom		Wärme		Wasser		Strom		Wärme		Wasser		Gesamtenergiekosten		
				[kWh/ /m²]	(% z.VJ)	[kWh/ /m²]	(% z.VJ)	[m³/m²]	(% z.VJ)	[EUR /m²]	(% z.VJ)	[EUR /m²]	(% z.VJ)	[EUR /m²]	(% z.VJ)	[EUR]	(% z.VJ.)	pro EBF [EUR/m²]
Straßenbeleuchtung Bohler Straße Eschweiler	St-61	6700	0	0,00	0,0	0,00	0,0	0,00	0,0	0,00	0,0	0,00	0,0	0,00	0,0	1.797	-12,0	0,00
Straßenbeleuchtung Am Riffersbach Eschweiler	St-62	6700	0	0,00	0,0	0,00	0,0	0,00	0,0	0,00	0,0	0,00	0,0	0,00	0,0	2.253	0,6	0,00
Straßenbeleuchtung Kopfstraße Eschweiler	St-63	6700	0	0,00	0,0	0,00	0,0	0,00	0,0	0,00	0,0	0,00	0,0	0,00	0,0	1.955	28,3	0,00
Straßenbeleuchtung Hastenrather Weg Eschweiler	St-64	6700	0	0,00	0,0	0,00	0,0	0,00	0,0	0,00	0,0	0,00	0,0	0,00	0,0	5.394	10,1	0,00
Straßenbeleuchtung Wilhelmstraße / Feldstraße Eschweiler	St-65	6700	0	0,00	0,0	0,00	0,0	0,00	0,0	0,00	0,0	0,00	0,0	0,00	0,0	1.350	-21,3	0,00
Straßenbeleuchtung Antoniusstraße / Wilhelmstraß Eschweiler	St-66	6700	0	0,00	0,0	0,00	0,0	0,00	0,0	0,00	0,0	0,00	0,0	0,00	0,0	3.434	11,6	0,00
Straßenbeleuchtung Auf dem Höfchen Eschweiler	St-67	6700	0	0,00	0,0	0,00	0,0	0,00	0,0	0,00	0,0	0,00	0,0	0,00	0,0	153	12,1	0,00
Straßenbeleuchtung Fliederweg 14 Eschweiler	St-68	6700	0	0,00	0,0	0,00	0,0	0,00	0,0	0,00	0,0	0,00	0,0	0,00	0,0	1.596	40,6	0,00
Straßenbeleuchtung Eduard-Mörke-Platz Eschweiler	St-69	6700	0	0,00	0,0	0,00	0,0	0,00	0,0	0,00	0,0	0,00	0,0	0,00	0,0	1.732	35,3	0,00
Straßenbeleuchtung Eichendorffstr. 29 Eschweiler	St-70	6700	0	0,00	0,0	0,00	0,0	0,00	0,0	0,00	0,0	0,00	0,0	0,00	0,0	3.838	36,1	0,00
Straßenbeleuchtung Danziger Straße Eschweiler	St-71	6700	0	0,00	0,0	0,00	0,0	0,00	0,0	0,00	0,0	0,00	0,0	0,00	0,0	2.027	12,7	0,00
Straßenbeleuchtung Jülicher Straße Eschweiler	St-72	6700	0	0,00	0,0	0,00	0,0	0,00	0,0	0,00	0,0	0,00	0,0	0,00	0,0	2.536	-3,4	0,00

Spezifische Energiestatistik 2004

Objekt 60 Bauverwaltung	Fläche		Verbrauch							Kosten						Kostenkennzahlen		
	Objekt-Nr.	UA	Energie- bezugs- fläche EBF [m²]	Strom		Wärme		Wasser		Strom		Wärme		Wasser		Gesamtenergiekosten		
				[kWh /m²]	(% z.VJ)	[kWh /m²]	(% z.VJ)	[m³/m²]	(% z.VJ)	[EUR /m²]	(% z.VJ)	[EUR /m²]	(% z.VJ)	[EUR /m²]	(% z.VJ)	[EUR]	(% z.VJ.)	pro EBF [EUR/m²]
Straßenbeleuchtung Liebfrauenstraße Eschweiler	St-73	6700	0	0,00	0,0	0,00	0,0	0,00	0,0	0,00	0,0	0,00	0,0	0,00	0,0	3.053	7,8	0,00
Straßenbeleuchtung Nordstraße/Indestraße Eschweiler	St-74	6700	0	0,00	0,0	0,00	0,0	0,00	0,0	0,00	0,0	0,00	0,0	0,00	0,0	9.975	12,3	0,00
Straßenbeleuchtung Grüner Weg Eschweiler	St-75	6700	0	0,00	0,0	0,00	0,0	0,00	0,0	0,00	0,0	0,00	0,0	0,00	0,0	912	8,5	0,00
Straßenbeleuchtung Peter-Paul-Straße Eschweiler	St-76	6700	0	0,00	0,0	0,00	0,0	0,00	0,0	0,00	0,0	0,00	0,0	0,00	0,0	1.831	10,9	0,00
Straßenbeleuchtung Dürener Straße Eschweiler	St-77	6700	0	0,00	0,0	0,00	0,0	0,00	0,0	0,00	0,0	0,00	0,0	0,00	0,0	2.062	6,2	0,00
Straßenbeleuchtung Saarstraße Eschweiler	St-78	6700	0	0,00	0,0	0,00	0,0	0,00	0,0	0,00	0,0	0,00	0,0	0,00	0,0	206	18,5	0,00
Straßenbeleuchtung Funkengasse Eschweiler	St-79	6700	0	0,00	0,0	0,00	0,0	0,00	0,0	0,00	0,0	0,00	0,0	0,00	0,0	2.535	8,8	0,00
Straßenbeleuchtung Markt Eschweiler	St-80	6700	0	0,00	0,0	0,00	0,0	0,00	0,0	0,00	0,0	0,00	0,0	0,00	0,0	3.138	10,7	0,00
Straßenbeleuchtung Grabenstr./Hospitaigasse Eschweiler	St-81	6700	0	0,00	0,0	0,00	0,0	0,00	0,0	0,00	0,0	0,00	0,0	0,00	0,0	3.701	3,1	0,00
Straßenbeleuchtung Grabensstraße/Dürener Straße Eschweiler	St-82	6700	0	0,00	0,0	0,00	0,0	0,00	0,0	0,00	0,0	0,00	0,0	0,00	0,0	2.252	11,1	0,00
Straßenbeleuchtung Indestraße/Wollenweberstraße Eschweiler	St-83	6700	0	0,00	0,0	0,00	0,0	0,00	0,0	0,00	0,0	0,00	0,0	0,00	0,0	5.651	26,8	0,00
Straßenbeleuchtung Indestraße/Drieschstraße Eschweiler	St-84	6700	0	0,00	0,0	0,00	0,0	0,00	0,0	0,00	0,0	0,00	0,0	0,00	0,0	3.456	7,2	0,00

Spezifische Energiestatistik 2004

Objekt	Fläche		Verbrauch						Kosten						Kostenkennzahlen			
	Objekt-Nr.	UA	Energie- bezugs- fläche EBF [m²]	Strom		Wärme		Wasser		Strom		Wärme		Wasser		Gesamtenergiekosten		
				[kWh /m²]	(% z.VJ)	[kWh /m²]	(% z.VJ)	[m³/m²]	(% z.VJ)	[EUR /m²]	(% z.VJ)	[EUR /m²]	(% z.VJ)	[EUR /m²]	(% z.VJ)	[EUR]	(% z.VJ.)	pro EBF [EUR/m²]
60 Bauverwaltung																		
Straßenbeleuchtung Indestraße Eschweiler	St-85	6700	0	0,00	0,0	0,00	0,0	0,00	0,0	0,00	0,0	0,00	0,0	0,00	0,0	3.835	9,3	0,00
Straßenbeleuchtung Kaiserstr./Bergrather Str. Eschweiler	St-86	6700	0	0,00	0,0	0,00	0,0	0,00	0,0	0,00	0,0	0,00	0,0	0,00	0,0	4.053	17,7	0,00
Straßenbeleuchtung Moltkestraße Eschweiler	St-87	6700	0	0,00	0,0	0,00	0,0	0,00	0,0	0,00	0,0	0,00	0,0	0,00	0,0	3.845	10,5	0,00
Straßenbeleuchtung Bismarkstraße Eschweiler	St-88	6700	0	0,00	0,0	0,00	0,0	0,00	0,0	0,00	0,0	0,00	0,0	0,00	0,0	4.474	6,0	0,00
Straßenbeleuchtung An der Glocke Eschweiler	St-89	6700	0	0,00	0,0	0,00	0,0	0,00	0,0	0,00	0,0	0,00	0,0	0,00	0,0	2.334	5,8	0,00
Straßenbeleuchtung Talstraße Eschweiler	St-90	6700	0	0,00	0,0	0,00	0,0	0,00	0,0	0,00	0,0	0,00	0,0	0,00	0,0	2.871	8,5	0,00
Straßenbeleuchtung Fischerstr. / Von der Horst- Str Eschweiler	St-91	6700	0	0,00	0,0	0,00	0,0	0,00	0,0	0,00	0,0	0,00	0,0	0,00	0,0	3.259	9,0	0,00
Straßenbeleuchtung Burgstraße Eschweiler	St-92	6700	0	0,00	0,0	0,00	0,0	0,00	0,0	0,00	0,0	0,00	0,0	0,00	0,0	2.861	6,0	0,00
Straßenbeleuchtung Eisenbahnstraße Eschweiler	St-93	6700	0	0,00	0,0	0,00	0,0	0,00	0,0	0,00	0,0	0,00	0,0	0,00	0,0	3.615	12,0	0,00
Straßenbeleuchtung Josef-Arzt-Straße Eschweiler	St-94	6700	0	0,00	0,0	0,00	0,0	0,00	0,0	0,00	0,0	0,00	0,0	0,00	0,0	1.561	62,8	0,00
Straßenbeleuchtung Weisweilerstr. / An der Grinska Eschweiler	St-95	6700	0	0,00	0,0	0,00	0,0	0,00	0,0	0,00	0,0	0,00	0,0	0,00	0,0	9	-68,5	0,00
Straßenbeleuchtung Hüchelner Straße Eschweiler	St-96	6700	0	0,00	0,0	0,00	0,0	0,00	0,0	0,00	0,0	0,00	0,0	0,00	0,0	633	40,1	0,00

Spezifische Energiestatistik 2004

Objekt		Fläche		Verbrauch						Kosten						Kostenkennzahlen			
60 Bauverwaltung		Objekt-Nr.	UA	Strom		Wärme		Wasser		Strom		Wärme		Wasser		Gesamtenergiekosten pro EBF			
			Energie-bezugs-fläche EBF [m²]	[kWh/m²]	(% z.VJ)	[kWh/m²]	(% z.VJ)	[m³/m²]	(% z.VJ)	[EUR/m²]	(% z.VJ)	[EUR/m²]	(% z.VJ)	[EUR/m²]	(% z.VJ)	[EUR]	(% z.VJ)	[EUR/m²]	
Straßenbeleuchtung Grachtstraße Eschweller		St-97	6700	0	0,00	0,0	0,00	0,0	0,00	0,0	0,00	0,0	0,00	0,0	0,00	0,0	595	0,0	0,00
Straßenbeleuchtung im Wiesenhang Eschweller		St-98	6700	0	0,00	0,0	0,00	0,0	0,00	0,0	0,00	0,0	0,00	0,0	0,00	0,0	85	0,0	0,00
			Summe	0	Summe 0,00	1,3	Summe 0,00	0,0	Summe 0,00	0,0	Summe 0,00	9,4	Summe 0,00	0,0	Summe 0,00	0,0	Summe 283.193	9,4	0,0



Abfallentsorgungsgebühren

Zusammenstellung der Abfallentsorgungsgebühren städt. Objekte für 2004

Objekt	Abfallbehälter						Container		zusätzl. Biotonne	Summe der Kosten
	60 l	60 l + Bio	120 l	120 l + Bio	240 l	240 l + Bio	1,1cbm	1,1 cbm Bio		
Kindergarten Alte Rodung					1					551,83 €
Sportanlage Kinzweiler							1			2.411,12 €
Grundschule Kinzweiler							1	1		5.000,90 €
Grundschule, Kindergarten, Sporthalle Weisweiler					1		2			5.374,07 €
Sportanlage Waldstadion							1			2.411,12 €
Sportanlage Patternhof							2			4.822,24 €
Grundschule Bohl							1			2.411,12 €
Feuerwehrgerätehaus Bohl			1							292,40 €
Sportanlage Eschw.-Ost						1				730,49 €
Grundschule Eduard-Mörrike							2			4.822,24 €
ehem. Schule Eiche			2							584,80 €
ehemal. Schule Eichendorffstr.							1			2.411,12 €
Grundschule/Sporthalle Röhe							1			2.411,12 €
Feuerwehrgerätehaus Röhe					1					551,83 €
Feuer- u. Rettungswache Florianweg					2					1.103,66 €
Sportanlage Indestadion					4					2.207,32 €
Gesamtschule Friedrichstr.	1						7	1		19.630,30 €
Schießstand Fronhoven										0,00 €
Feuerwehrgerätehaus Lohn			1							292,40 €
Gymnasium Gartenstr.							4			9.644,48 €
Asylunterkunft Grachtstr. 25							2			4.822,24 €
Grundschule Grüner Weg							2			4.822,24 €
Kindergarten Grünstr.					1	1				1.282,32 €
Unterkünfte Hüttenstr. 29-37a					3					1.655,49 €
Unterkünfte Hüttenstr. 39-47 a			1		1					844,23 €
Unterkünfte Hüttenstr. 28-30					3					1.655,49 €

Objekt	Abfallbehälter						Container		zusätzl. Biotonne	Summe der Kosten
	60 l	60 l + Bio	120 l	120 l + Bio	240 l	240 l + Bio	1,1cbm	1,1 cbm Bio		
Sportanlage Hastenrath					2					1.103,66 €
Hallenbad / Sporthalle Jahnstr.					3		2			6.477,73 €
Grund- u. Hauptschule Jahnstr.							1	1		5.000,90 €
Kindergarten Jahnstr.					5					2.759,15 €
Kindergarten Johanna-Neumanstr.					1					411,43 €
Großsportanlage Germania Dürwiß					1	1				1.282,32 €
Großsportanlage Laurenzberg					1	1				1.282,32 €
3-fach Sporthalle Kaiserstr.					2					1.103,66 €
Feuerwehrgerätehaus Kinzweiler			1							292,40 €
Grundschule Roetgen + Pavillionklassen					1		3			7.785,19 €
Grund- und Hauptschule Dürwiß, Sporthalle							2	2	3	10.537,78 €
ehem. Schule Bergrath/Vereinsheim	1		1							455,08 €
Sporthalle Lessingstr.							1			2.411,12 €
Feuerwehrgerätehaus Weisweiler			1							292,40 €
Sportanlage Bergrath					2					1.103,66 €
Seniorenzentrum Marienstr.	1									162,68 €
Sonderschule Martin-Luther-Str.							2			4.822,24 €
Feuerwehrgerätehaus Dürwiß			1							292,40 €
Grillhütte Neu-Lohn										0,00 €
Sportanlage St. Jöris	1					1				893,17 €
Realschule Patternhof					10		3			12.751,66 €
Gymnasium Peter-Paul							4			9.644,48 €
Aussiedler Preyerstr.							4			9.644,48 €
Kindergarten Quellstr.			1			1				1.022,89 €
Rathaus							2	1		7.412,02 €
VHS Kaiserstr.					2					1.103,66 €
Sportanlage Neu-Lohn						2				1.460,98 €
Asylunterkunft Severinstr.							3			7.233,36 €

Objekt	Abfallbehälter						Container		zusätzl. Biotonne	Summe der Kosten
	60 l	60 l + Bio	120 l	120 l + Bio	240 l	240 l + Bio	1,1cbm	1,1 cbm + Bio		
Sportanlage Weisweiler	1					1				893,17 €
Grundschule Stich							2			4.822,24 €
Sportanlage Nothberg					2					1.103,66 €
Sporthalle Weierstr.										0,00 €
Grundschule Bergrath							1			2.411,12 €
Kindergarten Weierstr.						1			1	909,15 €
Jugendverkehrsschule										0,00 €
Grillhütte Dürwiß					1					551,83 €
Freibad Dürwiß *)							8			8.037,07 €
Summe										200.217,63 €

*) Kosten werden nur f.d. Badesaison berechnet

Abfallentsorgungsgebühren

a) für einen 60-l-Abfallbehälter ohne Biotonne	162,68 €
b) für einen 60-l-Abfallbehälter mit Biotonne	251,90 €
c) für einen 120-l-Abfallbehälter ohne Biotonne	292,40 €
d) für einen 120-l-Abfallbehälter mit Biotonne	411,43 €
e) für einen 240-l- Abfallbehälter ohne Biotonne	551,83 €
f) für einen 240-l-Abfallbehälter mit Biotonne	730,49 €
g) für einen 1,1 cbm-Container ohne Biotonne	2.411,12 €
h) für einen 1,1 cbm-Container mit Biotonne	2.589,78 €
i) für jede zusätzliche Biotonne	178,66 €

Schulen

Objekt	Abfallbehälter						Container		zusätzl. Biotonne	Summe der Kosten
	60 l	60 l + Bio	120 l	120 l + Bio	240 l	240 l + Bio	1,1cbm	1,1 cbm + Bio		
Grundschule Kinzweiler							1	1		5.000,90 €
Grundschule, Kindergarten, Sporthalle Weisweiler					1		2			5.374,07 €
Grundschule Bohl							1			2.411,12 €
Grundschule Eduard-Mörke							2			4.822,24 €
Grundschule/Sporthalle Röhe							1			2.411,12 €
Gesamtschule Friedrichstr.	1						7	1		19.630,30 €
Gymnasium Gartenstr.							4			9.644,48 €
Grundschule Grüner Weg							2			4.822,24 €
Grund- u. Hauptschule Jahnstr.							1	1		5.000,90 €
Grundschule Roetgen + Pavillionklassen					1		3			7.785,19 €
Grund- und Hauptschule Dürwiß, Sporthalle							2	2	3	10.537,78 €
Sonderschule Martin-Luther-Str.							2			4.822,24 €
Realschule Patternhof					10		3			12.751,66 €
Gymnasium Peter-Paul							4			9.644,48 €
Grundschule Stich							2			4.822,24 €
Grundschule Bergrath							1			2.411,12 €
										111.892,08 €

Schulen Abfallgebühren

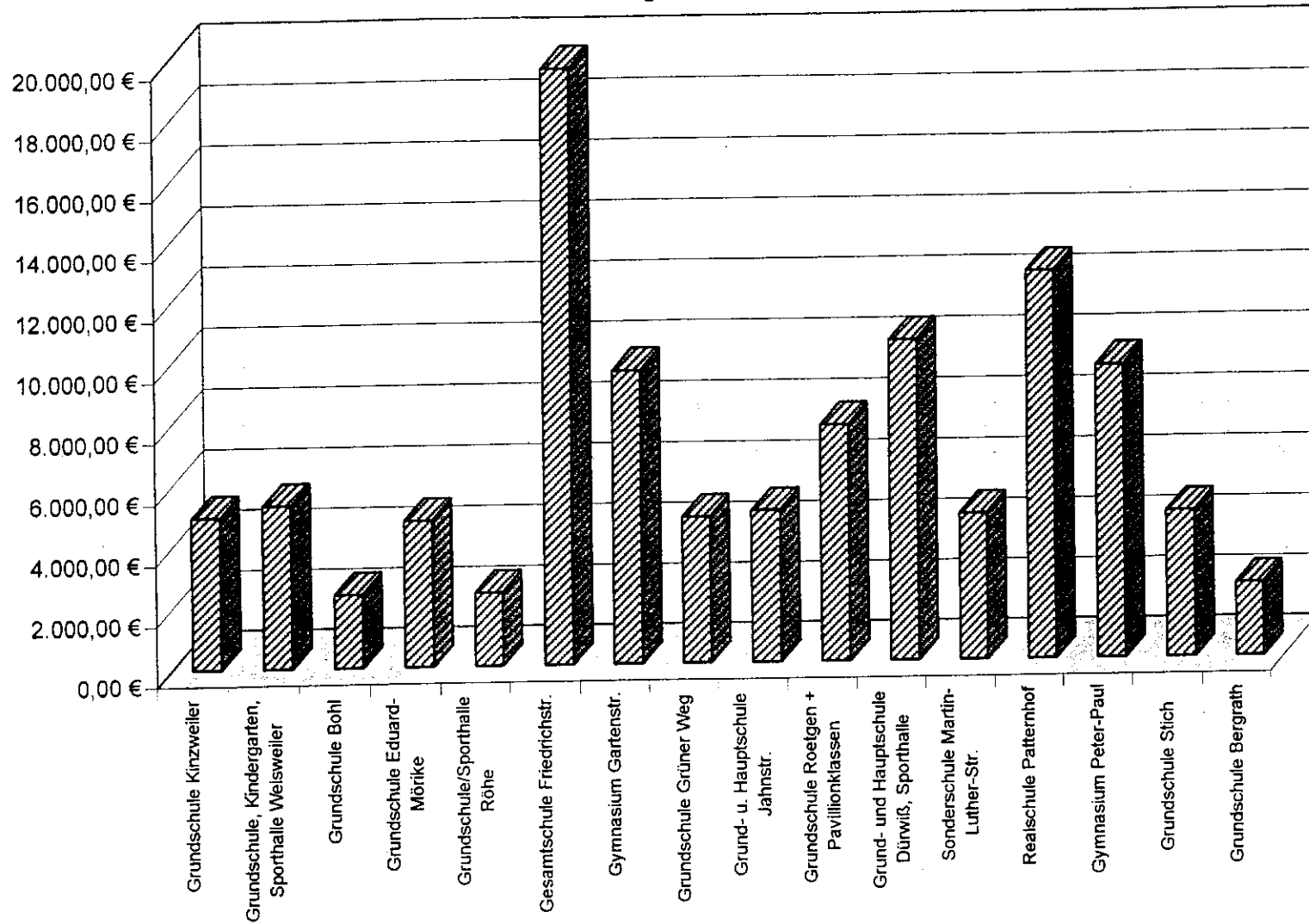

Städt. Kindergärten

Objekt	Abfallbehälter						Container		zusätzl. Biotonne	Summe der Kosten
	60 l	60 l + Bio	120 l	120 l + Bio	240 l	240 l + Bio	1,1cbm	1,1 cbm Bio		
Kindergarten Alte Rodung					1					551,83 €
Kindergarten Grünstr.					1	1				1.282,32 €
Kindergarten Jahnstr.					5					2.759,15 €
Kindergarten Johanna-Neumanstr.					1					411,43 €
Kindergarten Quellstr.			1			1				1.022,89 €
Kindergarten Weierstr.						1			1	909,15 €
										6.936,77 €

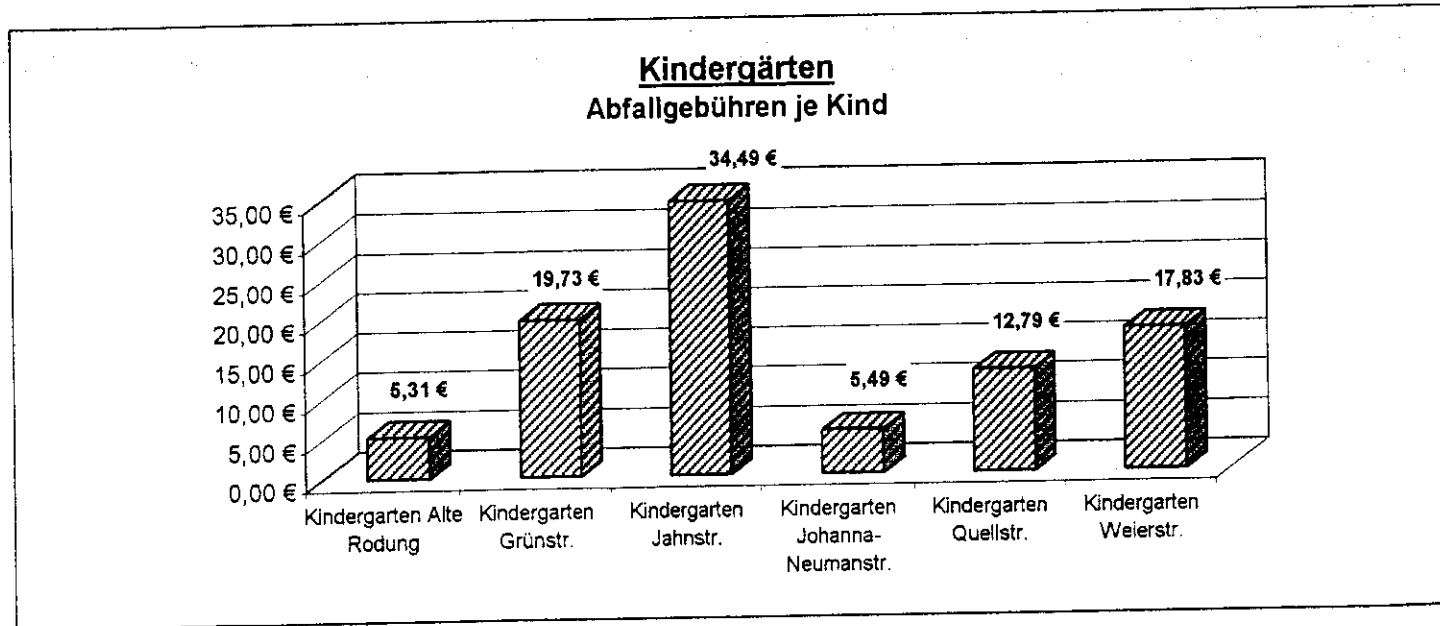
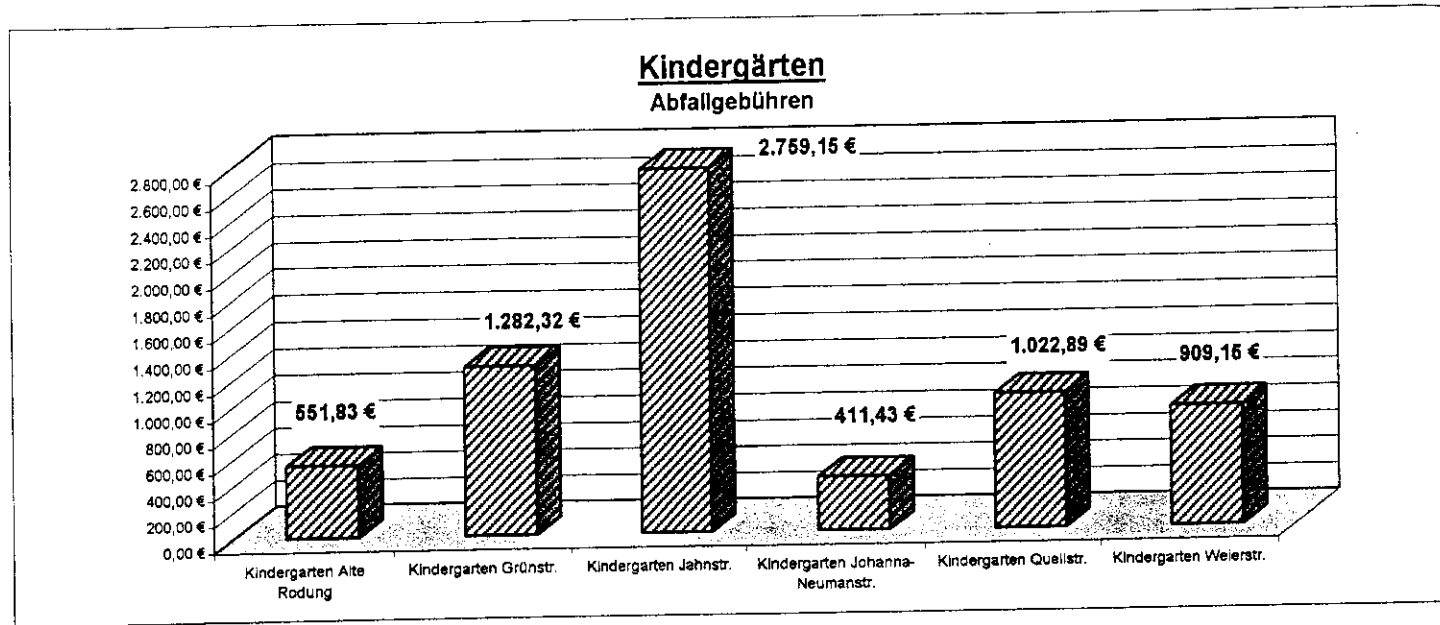

Feuerwehrgerätehäuser

Objekt	Abfallbehälter						Container		zusätzl. Biotonne	Summe der Kosten
	60 l	60 l + Bio	120 l	120 l + Bio	240 l	240 l + Bio	1,1cbm	1,1 cbm + Bio		
Feuerwehrgerätehaus Bohl			1							292,40 €
Feuerwehrgerätehaus Röhe					1					551,83 €
Feuerwehrgerätehaus Lohn			1							292,40 €
Feuerwehrgerätehaus Kinzweiler			1							292,40 €
Feuerwehrgerätehaus Dürwiß			1							292,40 €
										1.721,43 €

Sportplätze / Sportheime

Objekt	Abfallbehälter						Container		zusätzl. Biotonne	Summe der Kosten
	60 l	60 l + Bio	120 l	120 l + Bio	240 l	240 l + Bio	1,1cbm	1,1 cbm + Bio		
Sportanlage Kinzweiler							1			2.411,12 €
Sportanlage Waldstadion							1			2.411,12 €
Sportanlage Patternhof							2			4.822,24 €
Sportanlage Eschw.-Ost						1				730,49 €
Sportanlage Indestadion					4					2.207,32 €
Sportanlage Hastenrath					2					1.103,66 €
Großsportanlage Germania Dürwiß					1	1				1.282,32 €
Großsportanlage Laurenzberg					1	1				1.282,32 €
Sportanlage Bergrath					2					1.103,66 €
Sportanlage St. Jöris	1					1				893,17 €
Sportanlage Neu-Lohn						2				1.460,98 €
Sportanlage Weisweiler	1					1				893,17 €
Sportanlage Nothberg					2					1.103,66 €
										21.705,23 €